

Five groove Pin Tuck Foot
Pied 5 nervures pour plis
cousus

5-Fäden Biesenfuß

5 Groeven pintuck foot

Prensatela con cinco
ranuras para pliegues

Piedino per piegoline a
cinque solchi

ピントック押え



Application

The pin tuck foot, in combination with a twin needle, helps you to make perfect pin tucks as well as to sew corded pin tucks on shirts, blouses and many home decorating projects easily.

Application

Utiliser ce pied presseur pour faire des fronces sur les chemises, les chemisiers ou les vêtements d'intérieur. Il est possible de réaliser facilement des fronces en utilisant l'aiguille jumelée et le pied presseur pour fronces. On peut aussi l'utiliser pour coudre un cordon sur l'envers du tissu.

Anwendung

Verwenden Sie diese Funktion für Haarbiesen an Hemden, Blusen oder anderer Unterkleidung. Haarbiesen können einfach ausgeführt werden, indem die Doppelnadel und der Haarbiesenfuß verwendet werden. Dieser kann auch verwendet werden, um eine Kordel an die Rückseite eines Stoffes zu nähen.

Toepassing

Gebruik dit voetje om fijne figuurnaden aan te brengen op hemden, blouses of kleden. Figuurnaden zijn eenvoudig te maken met behulp van de dubbele naald en het voetje voor fijne figuurnaden. Ook zijn ze zeer handig om een koord tegen de achterkant van de stof aan te stikken.

Aplicación

Utilícelo para costura de punto doble en patilla sobre camisas, blusas o prendas interiores. Los puntos dobles en patilla pueden hacerse fácilmente con una aguja doble y el prensatelas de punto doble en patilla. También puede utilizarse para coser un cordón en el lado trasero de la tela.

Applicazioni

Si usa per fare pince su camice, bluse o fodere. Le pince possono essere facilmente realizzate con l'uso del doppio ago e del piedino premistoffa. Lo stesso può essere usato anche per cucire un cordoncino sul rovescio di un tessuto.

用途

シャツ、ブラウス、インテリアの飾りとしてピントックをしたい時。二本針とピントック押えを使うと簡単にピントックをとることが出来ます。また、布の裏側にコードを入れる手法もきれいに出来ます。

- Sewing machine settings
- Réglage de la machine à coudre
- Einstellung der Nähmaschine
- Instelling van de naaimachine
- Ajuste de la máquina de coser
- Impostazione della macchina per cucire
- ミシンの設定

Snap on the presser foot according to directions in your manual.
 Installer le pied presseur sur le support de pied presseur.
 Bringen Sie den Stoffdrückerfuß an dem Drückerfußhalter an.
 Steek de naaivoet in de voethouder van de naaimachine.
 Instale el prensatelas en el soporte de prensatelas.
 Installare il piedino premistoffa sul relativo supporto.

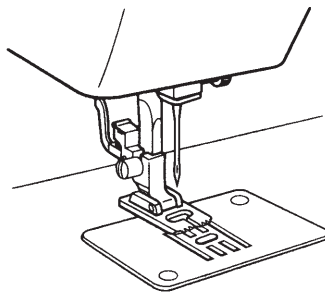

Insert a twin needle.
 * For safety, always turn the power OFF and lower the presser foot before changing feet or needles.
 Installer l'aiguille jumelée.
 * Toujours mettre la machine hors tension et abaisser le pied presseur.
 Setzen Sie die Doppelnadel ein.
 * Schalten Sie immer die Stromversorgung aus (OFF) und senken Sie den Stoffdrückerfuß ab.
 Plaats de dubbele naald.
 * Schakel de naaimachine altijd eerst uit en laat het naaivoetje zakken.
 Instale la aguja doble.
 * Desconecte siempre la alimentación y baje el prensatelas.
 Installare il doppio ago.
 * spegnere sempre la macchina e abbassare il piedino premistoffa.
 二本針を取り付けます。
 ※必ず電源を切って、押えを下げて下さい。

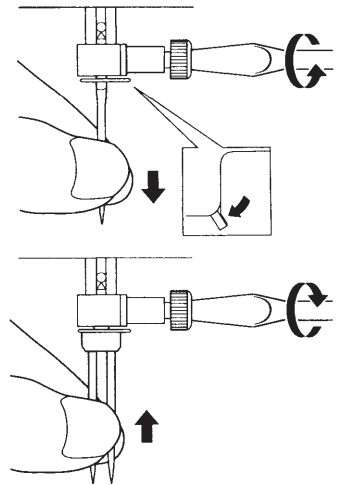

The twin needle.
 Utiliser une aiguille jumelée.
 Verwenden Sie eine Doppelnadel.
 Gebruik een dubbele naald.
 Utilice una aguja doble.
 Usare un ago doppio.
 針は二本針を使用します。

Use type (A) twin needle only. Do not use Type (B).
 Utiliser l'aiguille jumelée dont le numéro de pièce est 100928-011 (A).
 Il n'est pas possible d'utiliser l'aiguille jumelée de type (B).
 Verwenden Sie die Doppelnadel mit dem Produktcode 100928-011 (A).
 De dubbele naald van het type (B) is niet geschikt.
 Utilice la aguja doble con código de producto 100928-011 (A).
 No puede utilizar la aguja doble de tipo (B).
 Usare un ago doppio modello codice 100928-011 (A).
 Il tipo (B) di ago doppio non può essere usato.
 部品コード 100928-011 (A)の二本針を使用して下さい。
 (B)の形の二本針は使用できません。



Place the vertical spool holder on the bobbing winding shaft.
 Installer le porte-bobines vertical.
 Bauen Sie den vertikalen Spulhalter ein.
 Plaats de verticale spoelhouder.
 Instale el soporte de carrete vertical.
 Installare il sostegno verticale della spola.
 補助糸立て棒を取り付けます。

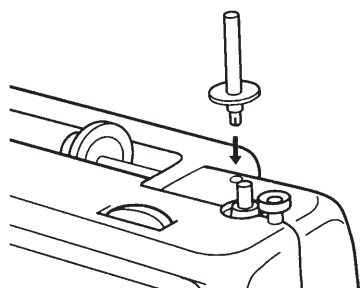

Thread both thread together through the guides.
 Guider le fil.
 Ziehen Sie den Faden ein.
 Haal de draad door.
 Pase el hilo por la guía.
 Guidare il filo.
 糸を通します。

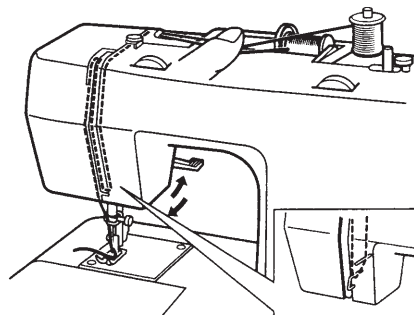

Do not thread the left thread through the last guide.
 Ne pas passer le fil gauche dans le guide.
 Führen Sie den linken Faden nicht durch die Führung.
 Haal de linker draad niet door de geleider.
 No pase el hilo izquierdo por la guía.
 Non far passare il filo sinistro attraverso la guida.
 左の糸はガイドには通しません。

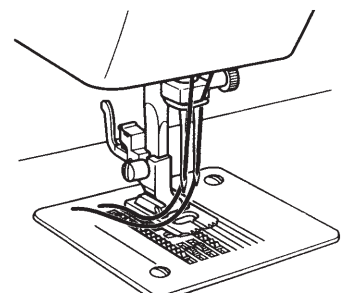

NOTE The automatic needle threader can't be used with tin needles.
REMARQUE Il n'est pas possible d'utiliser l'enfileur d'aiguille automatique.
HINWEIS Der automatische Nadeleinfädler kann nicht verwendet werden.
OPMERKING Het is niet mogelijk de draad automatisch door te halen.

NOTA No puede utilizarse el enhebrador de aguja automático.
AVVERTENZA Si noti che non può essere utilizzato l'infilaghi automatico.
注意 自動糸通しは使用できません。

- **Stitch settings.**
- **Motif de couture**
- **Stichmuster**
- **Stikpatroon**
- **Patrón de puntadas**
- **Traccia della cucitura**
- **縫い模様**

Use a straight stitch (center position).
Point droit (position d'aiguille centrale)
Geradstich (mittlere Nadelposition)
Rechte steek (naald in de middelste stand)
Puntada recta (posición de aguja central)
Cucitura diritta (centrare la posizione dell'ago)
直線 (中)

Stitch length settings. Entrainement Vorschub Doorvoer Alimentación Alimentazione 送り	2 - 3
Stitch width settings. Largeur du point zigzag Zickzackstichbreite Breedte van de zigzagsteek Ancho de puntada en zigzag Larghezza della cucitura a zigzag ジグザグ振り幅	0

NOTE

Always sew using the center position when sewing with a twin needle. If other positions are used one of the needles may hit the presser damaging the machine and or causing injury.

REMARQUE

Toujours utiliser la position d'aiguille centrale. L'aiguille entrera en contact et rompra si l'on utilise d'autres motifs, ce qui peut causer des blessures ou des dommages.

HINWEIS

Verwenden Sie immer die mittlere Nadelposition. Die Nadel hat sonst Kontakt und kann brechen, wenn andere Muster verwendet werden, und kann zu Verletzungen oder Beschädigungen führen.

OPMERKING

Zet de naald altijd in de middelste stand. Anders kan de naald contact maken en afbreken met gevaar voor verwondingen of beschadiging.

NOTA

Utilice siempre la posición de aguja central. La aguja entra en contacto y se rompe en caso de utilizar otros patrones y puede provocar heridas o daños.

AVVERTENZA

Usare sempre la posizione centrale dell'ago. L'ago potrebbe urtare e rompersi se si usano altre posizioni, e potrebbe causare danni o incidenti.

注意

必ず中基線を使用して下さい。他の模様を使うと針があたって折れます。けがや破損の原因になります。

- **Applications**
- **Méthodes de couture**
- **Stichmethode**
- **Stikmethoden**
- **Métodos de puntadas**
- **Metodi di cucitura**
- **縫い方**

Create a reference line of straight stitching on the fabric and stitch following that line.

Coudre une ligne de référence à l'endroit où l'on veut réaliser la fronce.

Führen Sie die Stiche auf einer Bezugslinie aus, wo die Haarbiese ausgeführt werden soll.

Maak een gepaspelde naad waar de fijne figuurnaad moet worden aangebracht.

Cosa una línea de referencia donde se va a hacer la doble puntada de patilla.

Cucire una linea di riferimento laddove va fatta la pince.

ピンタックを入れたいところに基準線を一本書きます。

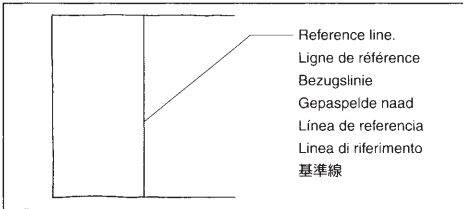

Position the fabric so that the reference line is on the side of the space in the middle of the presser foot.

Placer la ligne de référence sur le côté intérieur de l'une des rainures au milieu du pied presseur, et coudre.

Stellen Sie die Bezugslinie auf die Innenseite einer der Nuten in der Mitte des Stoffdrückerfußes ein und führen Sie die Stiche aus.
Leg de gepaspelde naad aan de binnnekant van één van de groeven in het midden van het naaivoetje en begin te stikken.

Ajuste la línea de referencia al lado interior de una de las ranuras en el medio del prensatelas y cosa.

Impostare la linea di riferimento nella parte interna di una delle pieghe al centro del piedino premistoffa, e cucire.

押え中央の溝のどちらかの内側に基準線を合せて縫います。

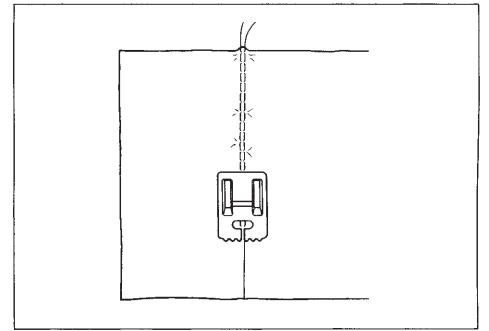

To create a second pin tuck perfectly spaced from the first, simply raise the presser foot and position the first pin tuck under one of the grooves in the foot. The foot will use the first pin tuck to guide it's sewing the second pin tuck. The distance between each set of pin tucks depends upon which groove the guiding pin tuck is placed.

A partir de la deuxième fronce, déplacer la première fronce jusqu'à une rainure adjacente, et l'utiliser comme guide. La hauteur changera en fonction de la rainure sélectionnée.

Von der zweiten Biese verschieben Sie die erste Haarbiese an eine benachbarte Nut und verwenden Sie diese als Führung. Die Teilung ändert gemäß gewählter Nut.

Vanaf de tweede figuurnaad brengt u de eerste figuurnaad naar de plooi ernaast en gebruikt deze als geleider. De steek past zich aan aan de gekozen plooi.

Desde la segunda puntada mueva la doble puntada de patilla a una ranura adyacente y utilicelo como guía. La distancia entre puntadas cambiará de acuerdo con la ranura seleccionada.

Dalla seconda pince, spostate la prima pince su una piega adiacente e usatela come guida. Il passo cambierà a seconda della piega selezionata.

二本目からは一本目のピンタックを隣の溝に移動してガイドにします。どの溝に移動するかで間隔は変わります。

Tighten the upper thread tension.

Tirer fermement le tendeur de fil supérieur.

Ziehen Sie am oberen Fadenspanner mit etwas Kraft.

Trek de bovenste draadspanner met vrij strak.

Tire del tensor de hilo superior con cierta fuerza.

Tirare l'elemento superiore che tiene in tensione il filo con una certa forza.

上糸の糸調子を若干強くします。

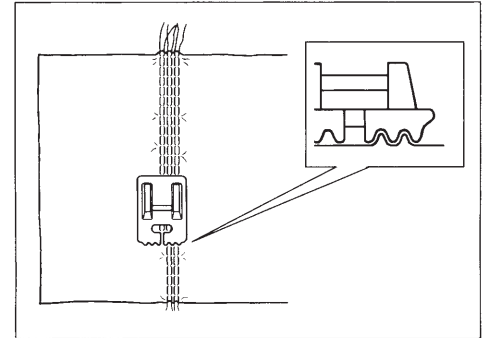
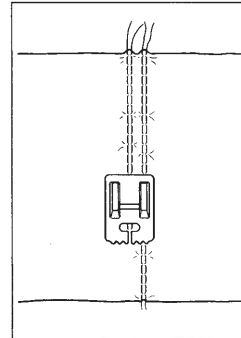
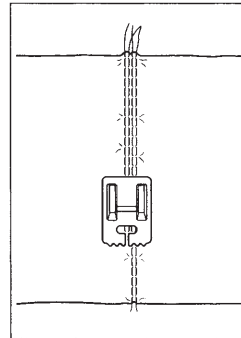

Inserting cords

Insertion de cordons

Einsetzen von Kordeln

Koorden inbrengen

Inserción de cordones

Inserimento di cordoncini

コードを入れる場合

Place the cord on the under side of the fabric, adjust the cord so that it is sandwiched by the grooves at the middle of the presser foot, and stitch. You can't stitch a cord that is wider than the distance between the needles you are using.

Placer le cordon sur l'envers du tissu, régler de manière que le cordon soit placé entre les rainures au milieu du pied presseur, puis coudre. Il n'est pas possible de coudre un cordon dont la largeur est plus grande que l'écartement de l'aiguille jumelée.

Bringen Sie die Kordel an der Rückseite des Stoffes an, so daß die Kordel zwischen der Nut in der Mitte des Stoffdrückerfußes angeordnet ist, und führen Sie die Stiche aus. Eine größere Kordel als die Teilung der Doppelnael kann nicht mit Stichen angebracht werden.

Leg het koord aan de achterkant van het stof. Plaats het koord klem tussen de groeven in het midden van de naaivoet en begin te stikken. Het is niet mogelijk om een koord te gebruiken dat dikker is dan de ruimte tussen de dubbele naald.

Coloque el cordón en el lado trasero de la tela, de tal forma que el cordón quede apretado por las ranuras en el medio del prensatelas y cosa. No puede coser un cordón más grande que la distancia entre puntadas de la aguja doble

Posizionare il cordoncino sul rovescio del tessuto. Impostare in modo che il cordoncino sia compreso tra le pieghe al centro del piedino premistoffa, e poi cucire. Non è possibile cucire un cordoncino più largo del passo del doppio ago.

布の裏側にコードを置き、押え中央の溝にコードが挟まるようにセットして縫います。二本針の間隔より大きなコードは縫うことが出来ません。

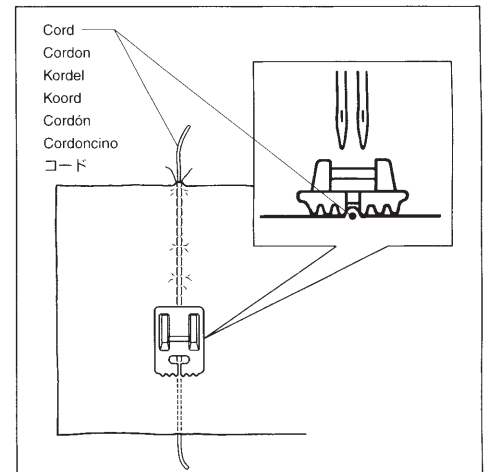

Five groove Pin Tuck Foot

Pied 5 nervures pour plis cousus

5-Fäden Biesenfuss

5 Groeven pintuck foot

Prensatela con cinco ranuras para pliegues

Piedino per piegoline a cinque solchi

Лапка для защипов с пятью желобками

Применение

Эта лапка для защипов, совмещенная с двойной иглой, помогает легко делать идеальные защипы, а также защипы со шнурами на рубашках, блузах и декоративных предметах интерьера.

Не пропускайте левую нить через последнюю направляющую.

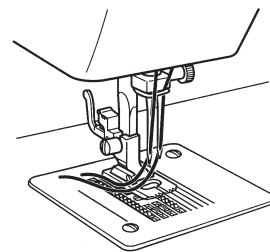

ПРИМЕЧАНИЕ

Автоматический нитевдеватель нельзя использовать с двойными иглами.

● Настройки швейной машины

Установите прижимную лапку в соответствии с инструкциями в данном руководстве.

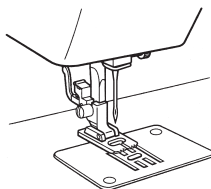

Двойная игла.

Используйте только двойные иглы типа (A). Не используйте тип (B).

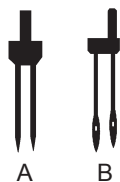

● Настройки строчек



Используйте прямую строчку (центральное положение).

Настройки длины стежков.	2 - 3
Настройки ширины строчки.	0

ПРИМЕЧАНИЕ

При использовании двойной иглы всегда шейте, используя центральное положение. Если использовать другие положения, одна из игл может ударить в прижимную лапку и повредить машину или нанести травму.

● Применения

Создайте на ткани контрольную линию при помощи прямой строчки и шейте по этой линии.

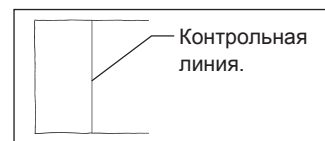

Усиьте натяжение верхней нити.



Расположите ткань так, чтобы контрольная линия была на границе промежутка посередине прижимной лапки.

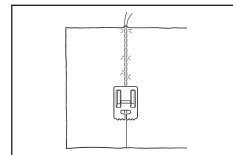

Вставьте двойную иглу.

* Для безопасности всегда выключайте питание и опускайте прижимную лапку перед заменой лапки или иглы.

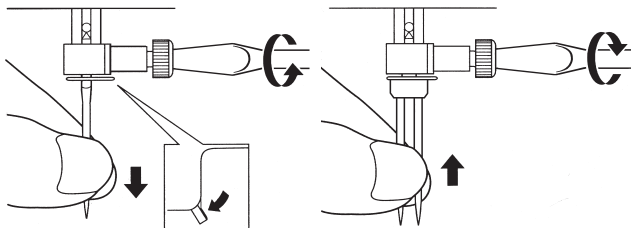

Установите вертикальный стержень катушки на вал устройства намотки.

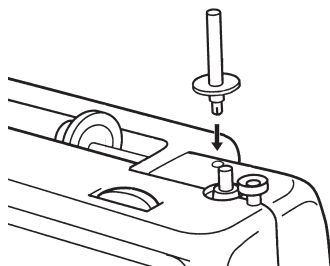

Пропустите обе нити вместе через направляющие.

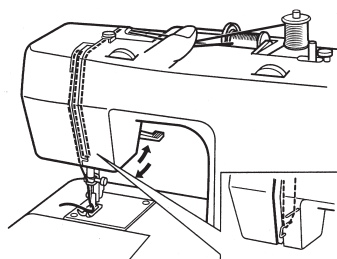

Для создания второго защипа на идеальном расстоянии от первого просто поднимите прижимную лапку и поместите первый защип под один из желобков в лапке. Лапка будет использовать первый защип для направления при создании второго защипа. Расстояние между наборами защипов зависит от того, под какой желобок помещен первый защип.

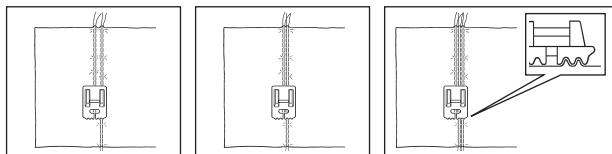

● Вставка шнура

Положите шнур на изнаночную сторону ткани, поместите его между желобками посередине прижимной лапки и шейте. Вы не можете пришить шнур, который шире, чем расстояние между используемыми иглами.

