

Cap Frame Set User Manual

Manuel de l'utilisateur de l'unité de cadre pour
casquettes

Manual de usuario del juego de bastidor para
gorras

Manual do usuário para o conjunto de bastidor
para boné

帽框说明书

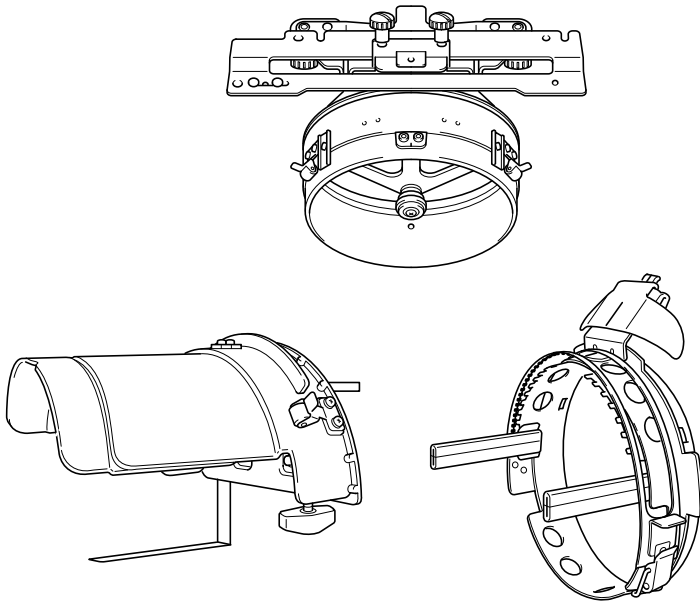

Using the Cap Frame

By using the cap frame, patterns can be embroidered onto caps and hats. The procedures for using the cap frame are described below.

Cap frame and its accessories

The cap frame driver and the mounting jig are required in order to use the cap frame.

Advanced cap frame 2

- ① Embroidering area:
60 mm (H) × 130 mm (W)
(2-3/8 inches (H) × 5-1/8 inches (W))
- ② The mark indicates the center of the embroidering area.
- ③ Snap lock

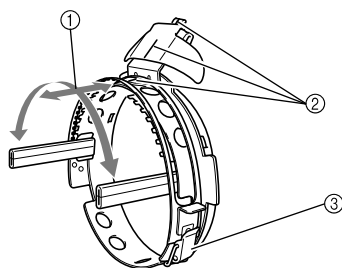

Cap frame driver and 4 thumb screws

In order to attach the cap frame to the carriage, remove the embroidery frame holder, and then attach this cap frame driver to the carriage of the machine.

- ① Insert the thumb screws into these holes and tighten the screws to secure the movable section. Use these holes when storing this cap frame driver.
- ② Holding Spring
The cap frame is secured by the two holding Springs.

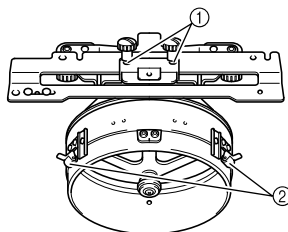

Mounting jig

Use when framing a cap in the cap frame.

- ① Holders
The cap frame is secured by the two holders.
- ② Mounting bracket
Tighten thumb screw to secure to mounting surface.
- ③ Screws
Adjust the size of the mounting jig according to the type of cap being embroidered.

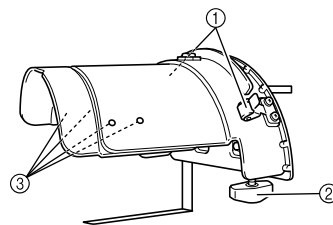

Pad



Allen screwdriver (large)

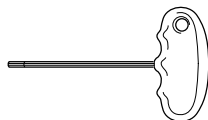

Allen screwdriver (medium)

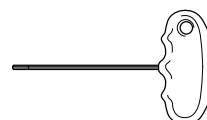

- Use when adjusting the ring of the cap frame driver and the height of the L-shaped bracket.



Memo

- Before installing the cap frame, be sure to adjust the ring of the cap frame driver and the height of the L-shaped bracket. (If the same machine is being used, this adjustment is only required the first time that it is used.)
- After the ring of the cap frame driver and the height of the L-shaped bracket have been adjusted, they must be adjusted again if a different machine is being used. The height may differ depending on the machine that is used. For details, contact your authorized dealer.



Note

- If the cap embroidery frame is attached, the embroidery frame indicators, showing which embroidery frames can be used, appear as shown below.



Types of caps

With the machine, we recommend that the following types of caps be embroidered.

■ Standard (Pro Style)

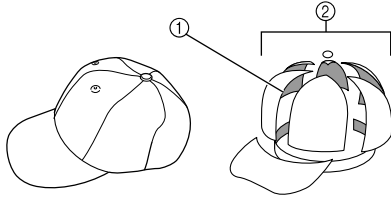

- ① Face: Pro style
- ② 6 sections

Otto International, Inc. cap model number (Example)	OTTO27-007	
Mesh backing on the back of front panels (soft or hard)	Constructed firm front	Unconstructed soft crown
Ease of framing (hooping)	Easy (Recommended)	Fairly easy
Backing	1 to 2 ply	2 to 3 ply

■ Low Profile (Low fitting)

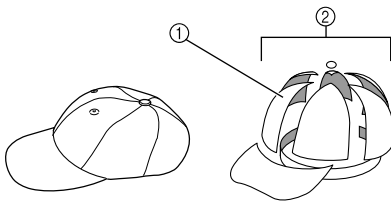

- ① Face: Low fitting
- ② 6 sections

Otto International, Inc. cap model number (Example)	OTTO23-225	OTTO18-203
Mesh backing on the back of front panels (soft or hard)	Constructed firm front	Unconstructed soft crown
Ease of framing (hooping)	Very difficult (because the cap material is very hard.)	Fairly easy
Backing	1 to 2 ply	2 to 3 ply

■ Golf Style

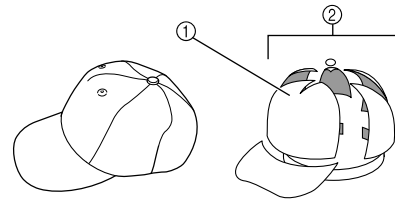

- ① Face: Not divided
- ② 5 sections

Otto International, Inc. cap model number (Example)	OTTO37-024	
Mesh backing on the back of front panels (soft or hard)	Constructed firm front	
Ease of framing (hooping)	Fairly easy	
Backing	1 to 2 ply	

Memo

- Check if this area ① is covered with mesh.

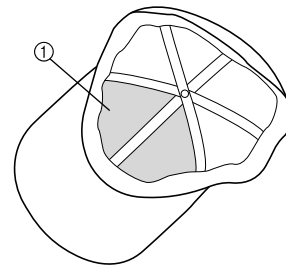

Note

- There is no centerline that can be used as a guide for placing the cap in the cap frame. Before framing the cap, use a charcoal pen to mark the centerline.

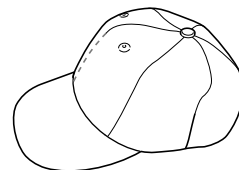

■ Cap fabric not recommended for embroidering

- Caps with a front panel that is less than 50 mm (2 inches) high (such as a sun visor)
- Children's caps
- Caps with a brim that is longer than 80 mm (3-1/16 inches)

Fabric precautions

■ Cap fabric recommended for embroidering

- 35% Cotton / 65% Polyester
- 100% Cotton
- 80% Wool / 20% Nylon
- 15% Wool / 85% Acrylic

■ Cap fabric not recommended for embroidering

If caps of the following types of fabric are used, they will be very difficult to frame, easily wrinkled, or easily shrink.

- Polyester Foam
- Stretch material
- Melton Wool
- 100% Nylon
- Suede

Preparing to use the cap frame

■ Installing the cap frame driver

Remove the embroidery frame holder from the carriage on the machine, and then install the cap frame driver. Before removing the embroidery frame holder, remove the embroidery frame.

- 1** Loosen and then remove the two thumb screws and the embroidery frame holder.

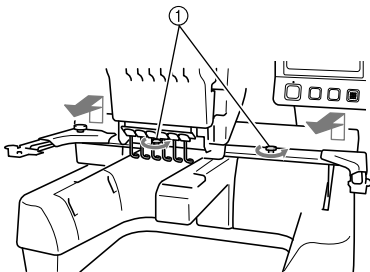

- 1** Thumb screws
 - The removed thumb screws remain attached to the embroidery frame holder.

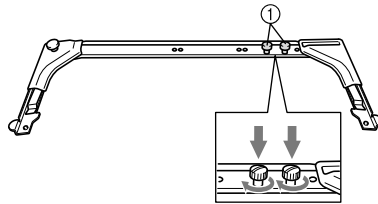

- 1** Put the two thumb screws back in the embroidery frame holder.

- 2** Remove the two upper thumb screws of the cap frame driver and set aside. Loosen the two lower thumb screws (4 turns).

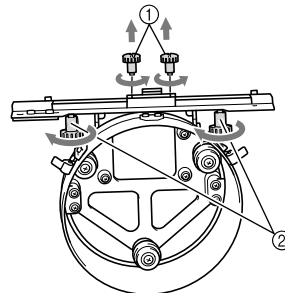

- 1** Upper thumb screws
- 2** Lower thumb screws

- 3** Pass the machine bed through the ring of the cap frame driver.

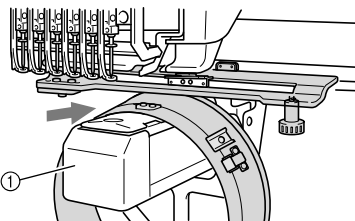

- 1** Machine bed



Note

- Be careful that the cap frame driver does not hit any nearby parts, such as the presser foot.

Attach the cap frame driver to the carriage as described below in steps **4** through **7**.

- 4** Insert the two thumb screws at the bottom of the cap frame driver into the v-cuts in the carriage, and then place the mounting plate of the cap frame driver on top of the frame-mounting plate of the carriage.

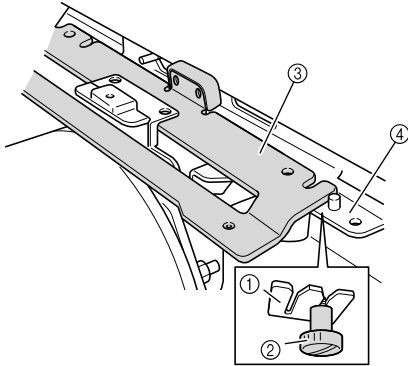

- ① Notch in the carriage
- ② Thumb screw of the cap frame driver
- ③ Mounting plate of the cap frame driver
- ④ Frame-mounting plate of the carriage

- 5** Insert the pins on the frame-mounting plate of the carriage into the holes in the mounting plate of the cap frame driver.

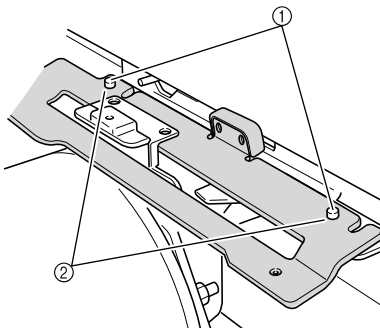

- ① Pins on the frame-mounting plate of the carriage
- ② Holes in the mounting plate of the cap frame driver

- 6** Insert and tighten the two upper thumb screws in outer holes of mounting plate of cap frame driver.

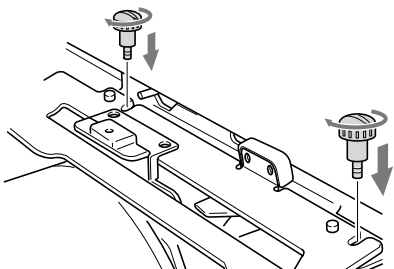

- 7** While pushing in the cap frame driver toward the machine so that it is fully inserted, tighten the two lower thumb screws to secure the cap frame driver.

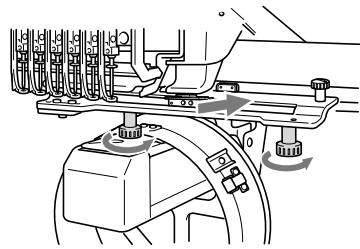

- This completes the installation of the cap frame driver.

■ **Adjusting the cap frame driver**

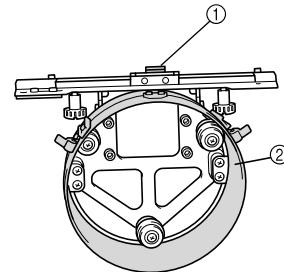

- ① L-shaped bracket
- ② Ring

Memo

- If the same machine is being used, the adjustment to the cap frame driver is only required the first time that the machine is used.

- 1** Turn on the machine. After the carriage moves to its initial position, turn off the machine.

Note

- Be sure to adjust the cap frame driver with the carriage at its initial position.

- 2 Using the Allen screwdriver (medium), loosen the two hexagonal screws. Loosen the screws only by about one turn.

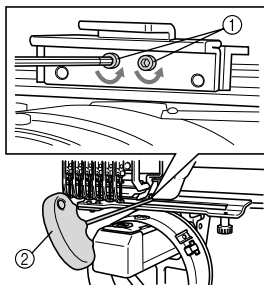

- ① Hexagonal screws
- ② Allen screwdriver (medium)



Note

- Do not loosen them too far.

- 3 Lower the L-shaped bracket to make it touch the machine bed and then tighten the two hexagonal screws using the Allen screwdriver (medium). Firmly tighten the screws.

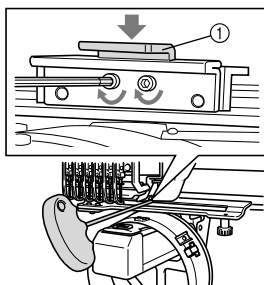

- ① L-shaped bracket

- 4 Using the Allen screwdriver (large), loosen the four hexagonal screws on the inside of the ring. Loosen the screws only by about one turn.

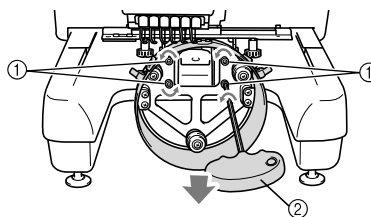

- ① Hexagonal screws
- ② Allen screwdriver (large)

- ▶ When the screws are loosened, the ring can be lowered.



Note

- Do not loosen them too far.

- 5 Insert the pad between the machine bed and the ring of the cap frame driver.

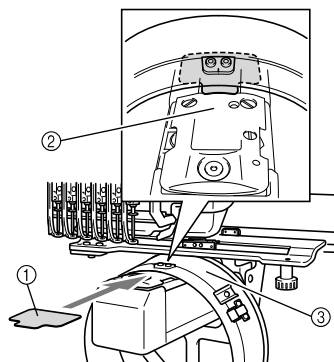

- ① Pad
- ② Machine bed
- ③ Ring of the cap frame driver

- 6** Lightly press down the ring, and then use the Allen screwdriver (large) to tighten the four hexagonal screws on the inside of the ring. Firmly tighten the screws.

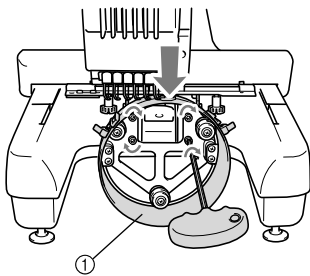

① Ring

! CAUTION
 • Make sure that each hexagonal screw is firmly tightened. If any screw remains loosen, injuries may result.

- 7** Remove the pad inserted in step 5.

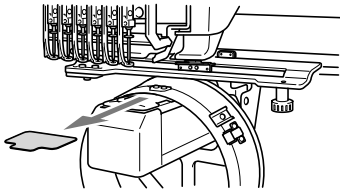

- Installing the needle plate spacer**
 Attach the needle plate spacer, which is included with the machine, to the needle plate.

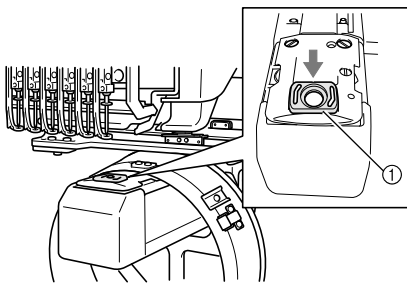

① Needle plate spacer

- Preparing the mounting jig**
 Lower the stopper, and then attach the mounting jig to a stable surface, such as a desk.

- 1** Use a Phillips screwdriver to loosen the two screws, and then lower the stopper in the direction of the arrow.

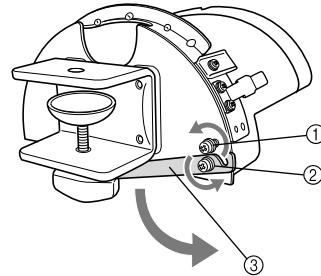

- ① Loosen the screw so that the stopper can be hooked onto the screw and clamped with it.
 ② Loosen until the stopper moves.
 ③ Stopper

- 2** Tighten the two screws.
 • Make sure that the stopper is firmly secured.

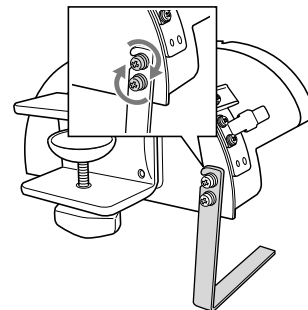

Attach the mounting jig to a stable mounting surface, such as a desk.

- 3** Loosen the thumb screw for the mounting jig to open the mounting bracket so that it is wider than the thickness of the mounting surface.

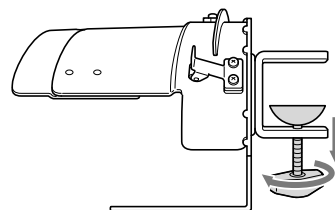

- The mounting bracket can be mounted onto a mounting surface with a thickness from 9 mm (3/8 inch) to 38 mm (1-1/2 inches).

- 4** Securely clamp the mounting bracket onto the mounting surface by tightening the thumb screw.

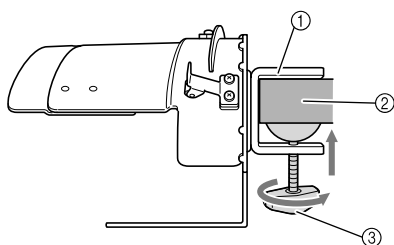

- ① Mounting bracket
- ② Mounting surface
- ③ Tighten thumb screw



Memo

- If there is a gap between the clamping pad of the thumb screw and the mounting surface, insert the included pad as shown below.

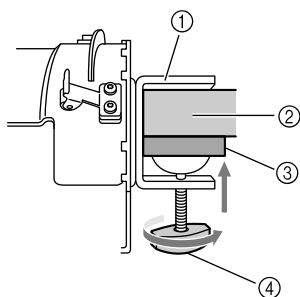

- ① Mounting bracket
- ② Mounting surface (worktable, desk, etc.)
- ③ Pad
- ④ Thumb screw

- 5** Check that there is no looseness. If there is looseness, mount the mounting jig onto the mounting surface again.



Note

- Be sure that the mounting bracket is securely clamped onto the mounting surface and that the thumb screw is firmly tightened.
- Do not attach the mounting jig to an unstable surface (flexible, bent or warped).
- Be careful that the mounting jig does not fall when it is removed.

- 6** Adjust the size of the mounting jig according to the type of cap being embroidered.

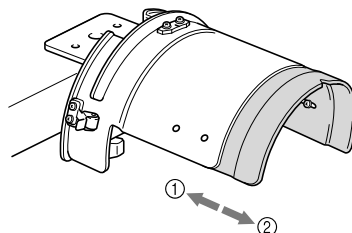

- ① Low Profile (Low fitting)
- ② Standard type (Pro style)

■ For the standard type

Using a Phillips screwdriver, turn the four screws (two on the left and two on the right) at the inside of the mounting jig one turn to loosen them.

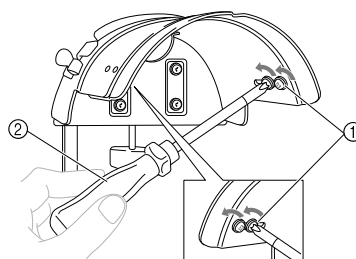

- ① Screws
- ② Phillips screwdriver



Note

- Do not remove any of the four screws (two on the left and two on the right); otherwise, they may be lost. Only turn the screws to slightly loosen them.

Pull the mounting jig toward you, and then use the Phillips screwdriver to tighten the four screws (two on the left and two on the right).

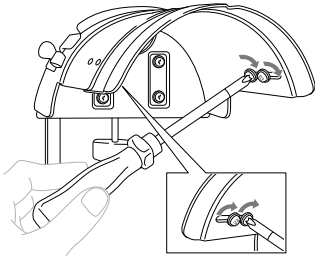

► This completes the preparation of the mounting jig.

Attaching the cap frame

Put the cap into the cap frame attached to the mounting jig, and then remove the cap frame from the mounting jig with the cap clamped. Next, attach the cap frame to the cap frame driver on the machine.

■ Attaching the cap frame to the mounting jig and putting a cap into the frame

- 1 Attach the cap frame to the mounting jig.** Align the side of the mounting jig with the brace on the cap frame, and then push the cap frame into place.

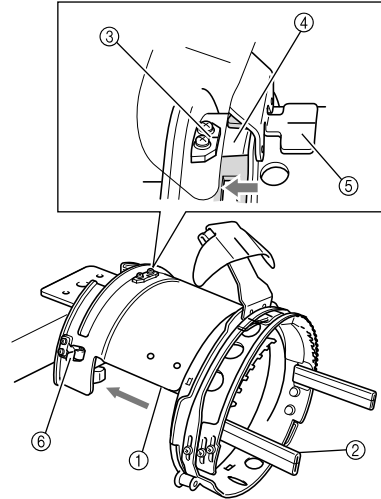

- ① Side of mounting jig
- ② Brace on cap frame
- ③ Guiding Plate on mounting jig
- ④ Notch on cap frame
- ⑤ Sweat guard holder
- ⑥ Holder

- Align the notch in the cap frame with the guiding plate on the mounting jig, and then snap the frame into place.

► The cap frame is secured with the two holders (clips) one on right side and one on left side.

- 2 Release the snap lock on the cap frame down and then disengage the latch. Open the clamping frame. Also, open brim holder.**

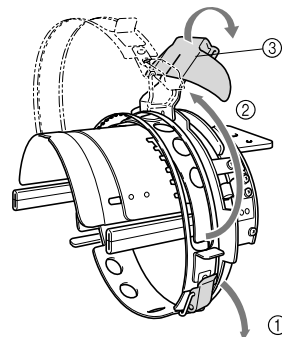

- ① Snap lock released
- ② Clamping frame opened
- ③ Brim holder

3 Secure the stabilizer with the pins on the cap frame.

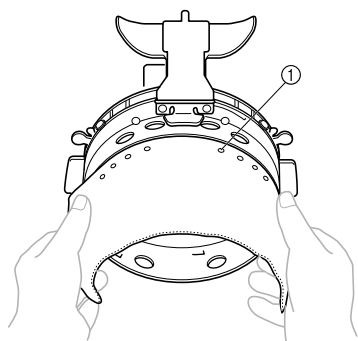

- ① Pins
- Make sure that the pins go through the stabilizer to firmly secure it.

4 Lift up (flip) the sweat guard on the inside of the cap, and then place the cap in the cap frame.

Using both hands, hold both sides of the cap, and then align the edge of the lower frame with the base of the brim.

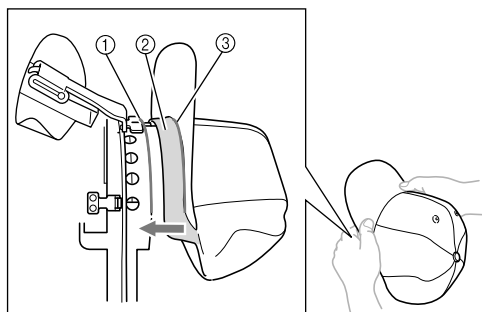

- ① Edge of the lower frame
 ② Sweat guard
 ③ Base of the brim

At the same time, align the centerline of the cap with the centerline of the sweat guard holder on the cap frame, and then slide the sweat guard under the sweat guard holder.

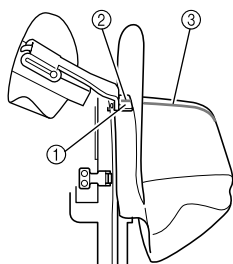

- ① Sweat guard holder
 ② Centerline of sweat guard holder
 ③ Centerline of cap

5 Align the centerline of the cap with the notch in the mounting jig.

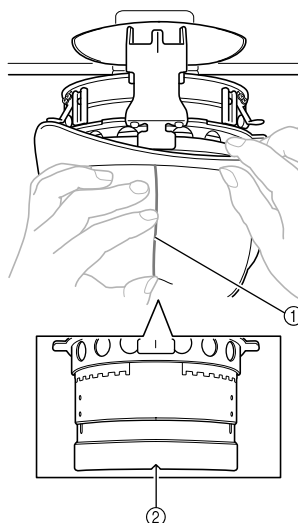

- ① Centerline of cap
 ② Notch in mounting jig

6 Place the sweat guard of the cap inside the notch in the cap frame.

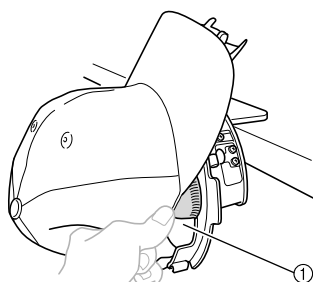

- ① Notch in cap frame

7 Close the clamping frame so that the brim of the cap passes between the inside clamping frame and the outside clamping frame.

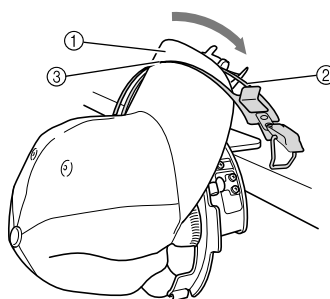

- ① Brim of the cap
 ② Inside clamping frame
 ③ Outside clamping frame

8 Neatly align the teeth of the clamping frame with the base of the brim.

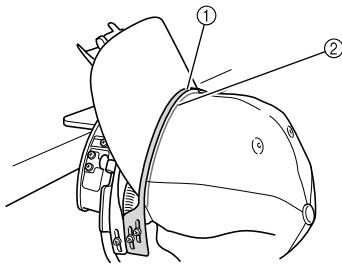

- ① Teeth of outside clamping frame
- ② Base of brim



Note

- Loosen the two screws for the outside clamping frame, and then adjust the position of the outside clamping frame so that it conforms to the shape of the cap and so that the teeth of the clamping frame perfectly align with the base of the brim.

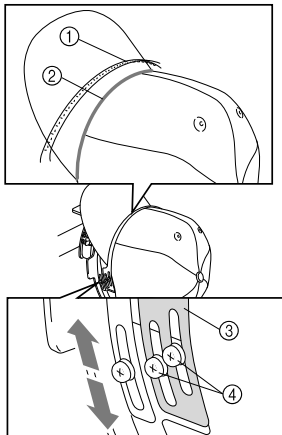

- ① Teeth of outside clamping frame
- ② Base of brim
- ③ Outside clamping frame
- ④ Screws for the outside clamping frame

9 Adjust the other side in the same way.

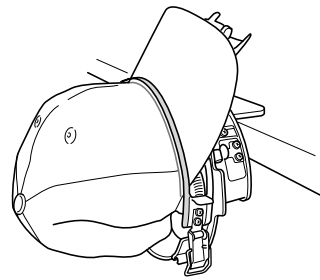

10 Close the lever of the snap lock.

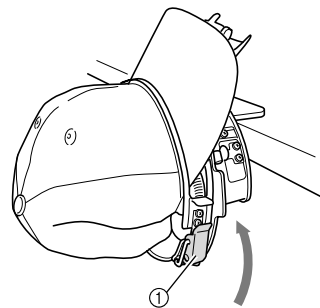

- ① Lever of the snap lock



Note

- If the cap fabric is thick and the clamping frame cannot be closed, or if the fabric is thin and the cap is too loose within the frame, loosen the screw for the inside clamping frame, and then adjust the inside clamping frame.

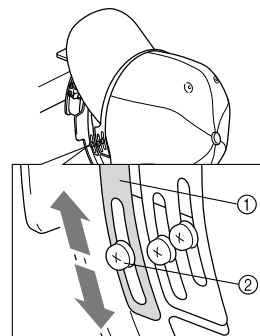

- ① Inside clamping frame
- ② Screw for the inside clamping frame

- 11** Pull the ends of the cap out from the center to remove any slack.

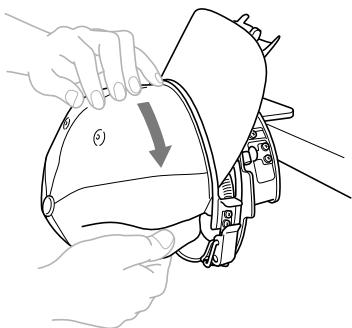

- 12** Use the clips to secure the cap.

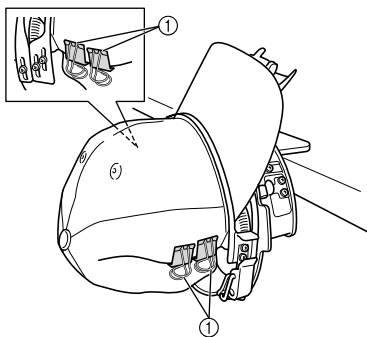

① Clips

- Repeat steps **11** and **12** on the other side to remove any slack and secure the cap with the clips.

- 13** Pull the brim holder up as far as possible. Next, turn the brim holder over the cap brim, and then lower the brim holder.

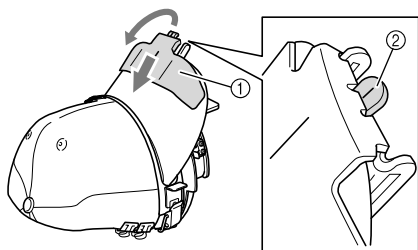

① Brim holder

② Centerline of brim holder

- Fully lower the brim holder so that the centerline on the brim holder is visible.

- 14** Adjust the brim so that it maintains a rounded shape.

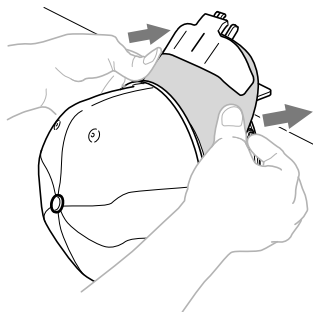

- This completes the positioning of the cap in the cap frame.

- 15** Remove the cap frame from the mounting jig.

Press both right and left holders on the mounting jig with both thumbs, and then pull off the embroidery frame, as shown in the illustration.

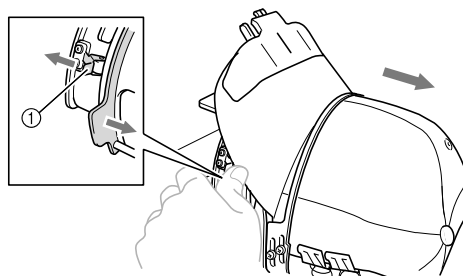

① Holder

■ **Attaching the cap frame to the embroidery machine**

The cap frame driver is required in order to attach the cap frame to the embroidery machine. Before attaching the cap frame to the machine, attach the cap frame driver to the carriage.

1 Attach the cap frame to the cap frame driver.

As shown in the illustration, turn the embroidering position to the side when inserting the cap frame so the brim of the cap does not hit the embroidery machine.

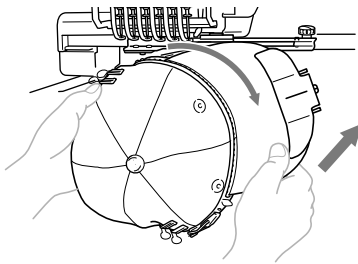

- Be careful that the cap frame does not hit any nearby parts, such as the presser foot.

After turning the cap frame so that the embroidering surface faces upward, align the ring of the cap frame driver with the ring of the cap frame. While sliding the cap frame to the left and right, align the notch in the cap frame with the guiding plate on the cap frame driver, and then snap the frame into place.

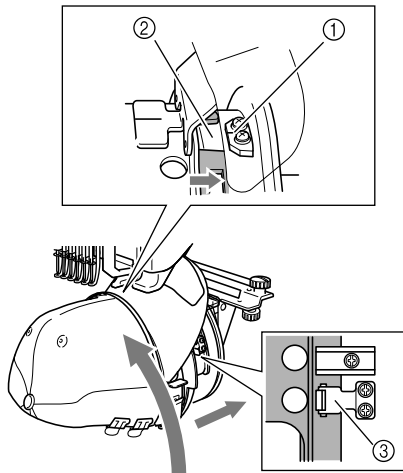

- ① Guiding Plate on cap frame driver
- ② Notch on cap frame
- ③ Holder

▶ The cap frame is secured with holders. Make sure that all of the holders on the driver are firmly secured in the frame holes. This completes the installation of the cap frame, and the cap is ready to be embroidered.

■ **Removing the cap frame**

After embroidering is finished, remove the cap frame, and then remove the cap.

1 Remove the cap frame from the cap frame driver.

Press both of the two holders at the base of the cap frame with both thumbs, and then pull off the embroidery frame, as shown in the illustration.

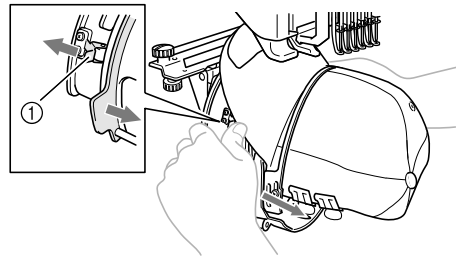

① Holder

As shown in the illustration, turn the embroidering position to the side when removing the cap frame so the brim of the cap does not hit the embroidery machine.

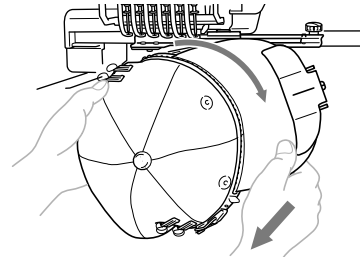

- Be careful that the cap frame does not hit any nearby parts, such as the presser foot.

- 2** After removing the brim holder, unlock the snap lock of the clamping frame, remove the clips, and then remove the cap.

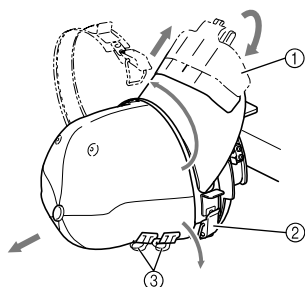

- ① Brim holder
- ② Snap lock
- ③ Clips

Installing the embroidery frame holder

After embroidering using the cap embroidery frame is finished, remove the needle plate spacer and cap frame driver, and then re-attach the embroidery frame holder.

- 1** Remove the needle plate spacer.

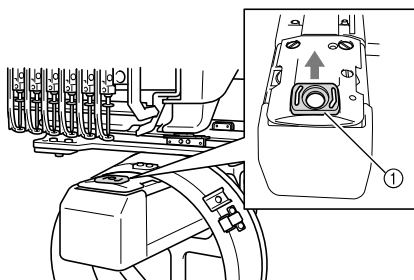

- ① Needle plate spacer

- 2** Loosen the two lower thumb screws.

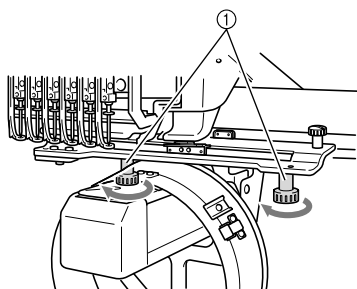

- ① Thumb screws

- 3** Remove the two upper thumb screws

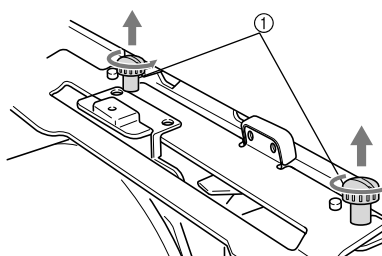

- ① Thumb screws

- 4** Remove the cap frame driver.

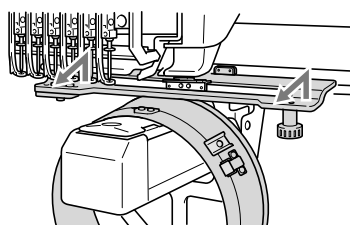

Note

- Be careful that the cap frame driver does not hit any nearby parts, such as the presser foot.

- 5** With the hole on the sweat guard holder aligned with the centerline of the guiding plate, insert the two thumb screws removed in step ③ into the holes at the top, and then tighten the thumb screws.

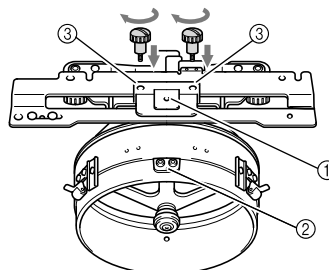

- ① Hole on the sweat guard holder
- ② Centerline of guiding plate
- ③ Holes on the top
- Insert the thumb screws into the holes where the cap frame driver that was originally installed.
- ▶ The movable section of the cap frame driver is secured.

6 Align the holes on the embroidery frame holder with the pins in the frame-mounting plate of the carriage.

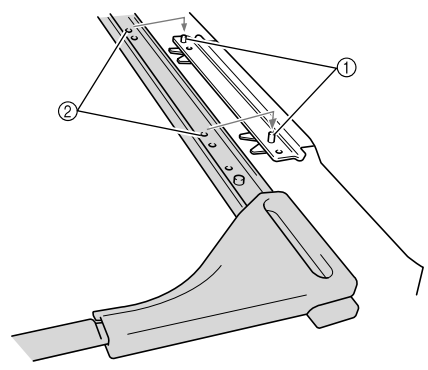

① Pins in the frame-mounting plate
② Holes on the embroidery frame holder

7 Secure the embroidery frame holder with the two thumb screws.

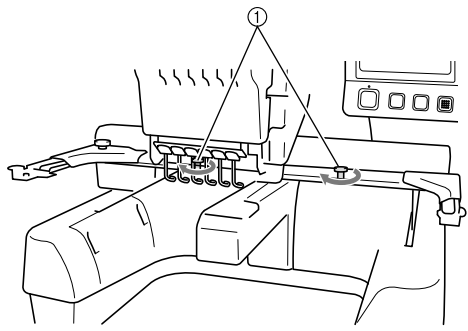

① Use the thumb screws included with the machine.

! CAUTION
● Firmly tighten the thumb screws.

Additional digitizing information

When creating a pattern for embroidering with a cap frame, pay attention to following points in order to avoid registration problems (misalignment of gaps in the pattern).

1 Sew underlay stitches.

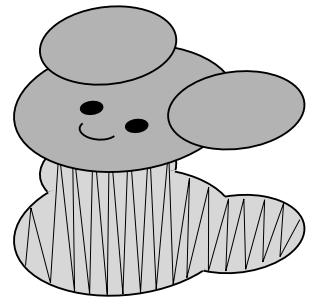

2 Start the embroidery pattern from the center, and sew toward the ends.

With the machine, the order in which patterns are selected when they are combined is the order in which they will be sewn. For the following example, select the patterns in the order "E" → "A" → "B" → "R" to make the combined pattern "BEAR".

B E A R

Incorrect sewing order



Correct sewing order

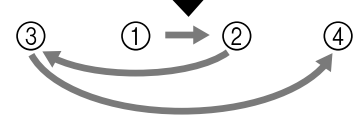

Note

- Do NOT sew from one end to the other, otherwise wrinkling or shrinking may occur.

- 3** When sewing outlines of patterns, make sure that the stitch width of the satin stitching is at least 2 mm, and that the stitching overlaps the fabric by at least 1 mm. Also, make sure that there are no jumps of long stitches in the outlining on each region or letter.

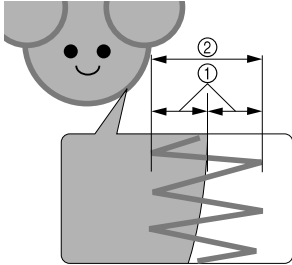

- ① At least 1 mm
- ② At least 2 mm

! CAUTION

- Don't sew more than four overlapping layers.

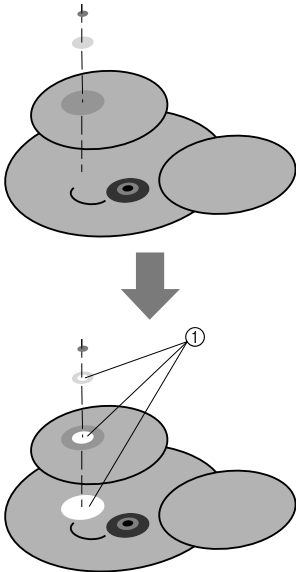

- ① Specify that overlapping areas not be sewn.

Utilisation du cadre pour casquettes

À l'aide du cadre pour casquettes, vous pouvez broder des motifs sur des casquettes et des chapeaux. Les procédures d'utilisation du cadre pour casquettes sont décrites ci-dessous.

Cadre pour casquettes et accessoires

Le support du cadre et le dispositif d'assemblage sont nécessaires pour utiliser le cadre pour casquettes.

Cadre pour casquettes avancé 2

- 1 Zone de broderie :
60 mm (H) × 130 mm (L)
(2-3/8 po (H) × 5-1/8 po (L))
- 2 Le repère indique le centre de la zone de broderie.
- 3 Serrure à ressort

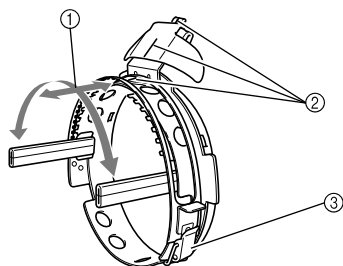

Support du cadre pour casquettes et 4 vis à serrage à main

Pour fixer le cadre pour casquettes au chariot, retirez le support du cadre de broderie, puis fixez celui du cadre pour casquettes.

- 1 Insérez les vis dans les trous et serrez-les pour fixer la section mobile. Utilisez ces trous pour stocker le support du cadre pour casquettes.
- 2 Ressort de retenue
Les deux ressorts de retenue permettent de fixer le cadre pour casquettes.

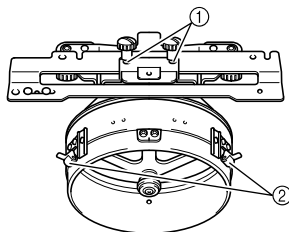

Dispositif d'assemblage

Utilisez le dispositif d'assemblage pour placer la casquette dans le cadre.

- 1 Supports
Les deux supports permettent de fixer le cadre pour casquettes.
- 2 Support d'assemblage
Serrez les vis pour fixer la surface d'assemblage.
- 3 Vis
Réglez la taille du dispositif d'assemblage en fonction du type de casquette à broder.

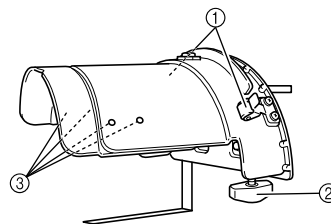

Patin



Tournevis Allen (grand)

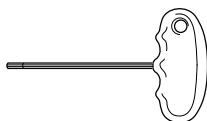

Tournevis Allen (moyen)

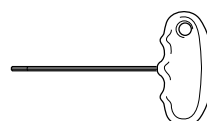

- A utiliser lorsque vous réglez le cercle du support du cadre pour casquettes et la hauteur du support en forme de L.



Mémo

- Avant d'installer le cadre pour casquettes, veillez à régler le cercle du support du cadre pour casquettes et la hauteur du support en forme de L. (Si vous utilisez la même machine, ce réglage n'est nécessaire que lors de sa première utilisation.)
- Lorsque le cercle du support du cadre pour casquettes et la hauteur du support en forme de L ont été réglés, ils doivent l'être à nouveau si vous utilisez une autre machine. La hauteur peut changer selon la machine utilisée. Pour plus de détails, contactez votre revendeur agréé.



Remarque

- Si le cadre de broderie pour casquettes est fixé, les indicateurs de cadres affichant les cadres de broderie pouvant être utilisés, apparaissent comme illustré ci-dessous.



Types de casquettes

Avec la machine, nous vous recommandons de broder les types de casquettes suivants.

■ Standard (Pro Style)

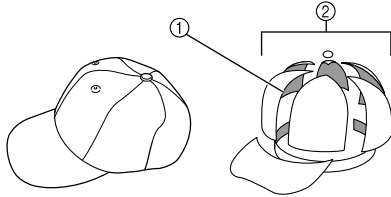

- ① Face avant : Pro style
- ② 6 sections

Numéro de modèle des casquettes Otto International, Inc. (exemple)	OTTO27-007	
Doublure en mailles au dos de la penne (souple ou rigide)	Face avant rigide assemblée	Couronne souple non assemblée
Mise en place aisée du cadre	Facile (Recommandé)	Assez facile
Support	1 à 2 brins	2 à 3 brins

■ Profil bas (assemblage bas)

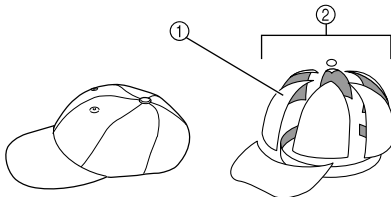

- ① Face avant : assemblage bas
- ② 6 sections

Numéro de modèle des casquettes Otto International, Inc. (exemple)	OTTO23-225	OTTO18-203
Doublure en mailles au dos de la penne (souple ou rigide)	Face avant rigide assemblée	Couronne souple non assemblée
Mise en place aisée du cadre	Très difficile (parce que le matériau de la casquette est très dur.)	Assez facile
Support	1 à 2 brins	2 à 3 brins

■ Style golf

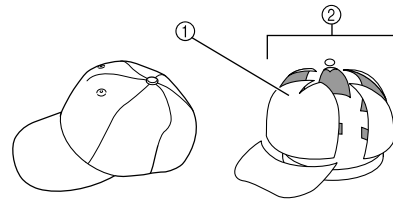

- ① Face avant : d'une pièce
- ② 5 sections

Numéro de modèle des casquettes Otto International, Inc. (exemple)	OTTO37-024
Doublure en mailles au dos de la penne (souple ou rigide)	Face avant rigide assemblée
Mise en place aisée du cadre	Assez facile
Support	1 à 2 brins



Mémo

- Vérifiez si cette zone ① est recouverte de mailles.

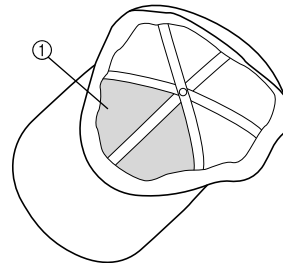

Remarque

- Aucune ligne centrale ne peut être utilisée comme guide lorsque vous placez la casquette dans le support du cadre. Lorsque vous placez la casquette dans le cadre, utilisez un crayon de couturière pour marquer la ligne centrale.

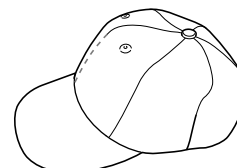

■ Tissus de casquettes dont la broderie est déconseillée

- Casquettes avec une penne avant d'une hauteur inférieure à 50 mm (2 po) (visière anti-soleil)
- Casquettes d'enfants
- Casquettes dont le bord est supérieur à 80 mm (3-1/16 po)

Précautions relatives au tissu

■ Tissus de casquettes dont la broderie est recommandée

- 35 % Coton / 65 % Polyester
- 100 % Coton
- 80 % Laine / 20 % Nylon
- 15 % Laine / 85 % Acrylique

■ Tissus de casquettes dont la broderie est déconseillée

Si des casquettes confectionnés dans les types de tissus suivants sont utilisées, il sera difficile de les placer dans le cadre, elles risquent de se froisser ou de rétrécir.

- Mousse polyester
- Matériau élastique
- Laine Melton
- 100 % Nylon
- Daim

Préparation du cadre pour casquettes

■ Installation du support du cadre pour casquettes

Retirez le support du cadre de broderie du chariot de la machine et installez celui du cadre pour casquettes. Avant d'enlever le support du cadre de broderie, retirez tout d'abord le cadre.

1 Desserrez les deux vis et retirez le support du cadre de broderie.

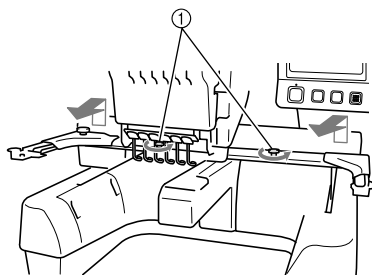

① Vis à serrage à main

- Les vis retirées restent fixées au support du cadre de broderie.

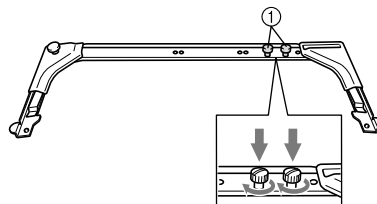

- ① Fixez de nouveau les deux vis à serrage à main dans le support du cadre de broderie.

2 Retirez les deux vis à serrage à main supérieures du support du cadre pour casquettes et mettez-les de côté. Desserrez les deux vis inférieures (4 tours).

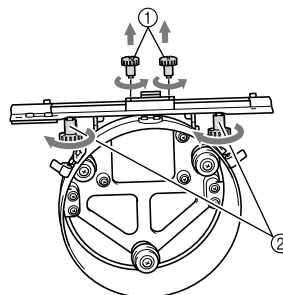

- ① Vis supérieures
② Vis inférieures

3 Faites passer le plateau de la machine dans le cercle du support du cadre pour casquettes.

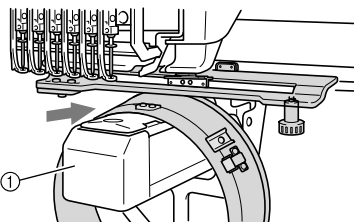

- ① Plateau de la machine



Remarque

- Vérifiez que le support du cadre pour casquettes ne touche pas de pièces environnantes, comme le pied presseur.

Fixez le support du cadre pour casquettes au chariot comme décrit ci-dessous aux étapes 4 à 7.

- 4** Insérez les vis à serrage à main en bas du support du cadre pour casquettes dans l'entaille en forme de « V » du chariot, puis placez la plaque d'assemblage du support du cadre pour casquettes sur la plaque d'assemblage du cadre du chariot.

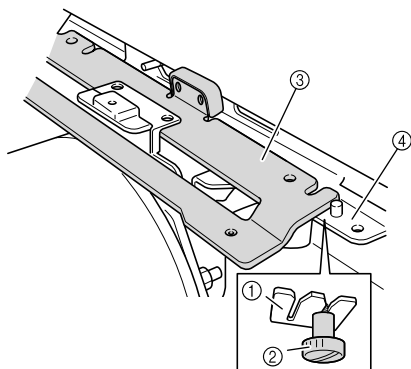

- ① Encoche du chariot
 ② Vis à serrage à main du support du cadre pour casquettes
 ③ Plaque d'assemblage du support du cadre pour casquettes
 ④ Plaque d'assemblage du cadre du chariot

- 5** Insérez les ergots de la plaque d'assemblage du cadre du chariot dans les trous situés sur la plaque d'assemblage du support du cadre pour casquettes.

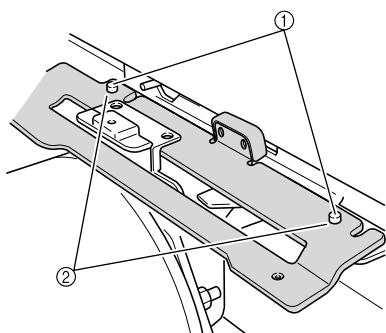

- ① Ergots de la plaque d'assemblage du cadre du chariot
 ② Trous situés sur la plaque d'assemblage du support du cadre pour casquettes

- 6** Insérez et serrez les deux vis supérieures dans les trous extérieurs de la plaque d'assemblage du support du cadre pour casquettes.

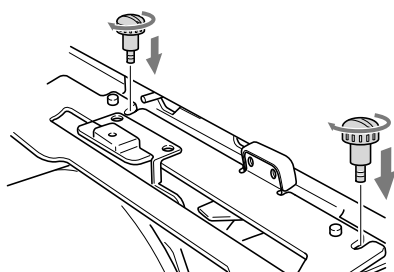

- 7** Tout en poussant le support du cadre pour casquettes vers la machine pour l'insérer complètement, serrez les deux vis inférieures pour fixer le support.

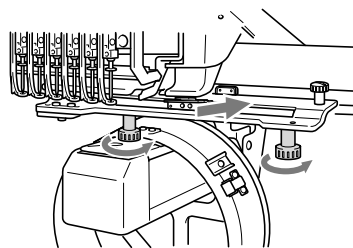

- L'installation du support du cadre pour casquettes est terminée.

■ Réglage du support du cadre pour casquettes

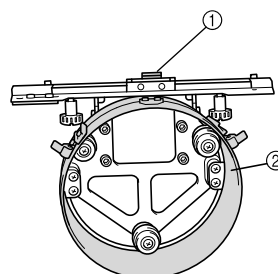

- ① Support en forme de L
 ② Cercle



Mémo

- Si vous utilisez la même machine, ce réglage n'est nécessaire que lors de sa première utilisation.

- 1** Mettez la machine sous tension. Une fois le chariot dans sa position initiale, mettez la machine hors tension.



Remarque

- Veillez à régler le support du cadre pour casquettes lorsque le chariot se trouve dans sa position initiale.

- 2** À l'aide du tournevis Allen (moyen), desserrez les deux vis hexagonales. Desserrez les vis d'un seul tour.

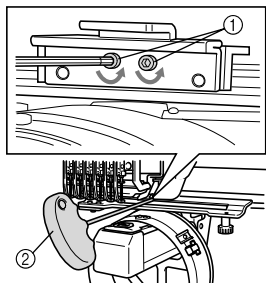

- ① Vis hexagonales
② Tournevis Allen (moyen)



Remarque

- Ne les desserrez pas trop.

- 3** Abaissez le support en forme de L de sorte qu'il touche le plateau de la machine, puis serrez les deux vis hexagonales à l'aide du tournevis Allen (moyen). Serrez fermement les vis.

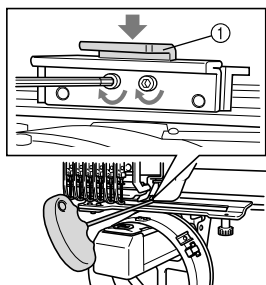

- ① Support en forme de L

- 4** À l'aide du tournevis Allen (grand), desserrez les quatre vis hexagonales situées à l'intérieur du cercle. Desserrez les vis d'un seul tour.

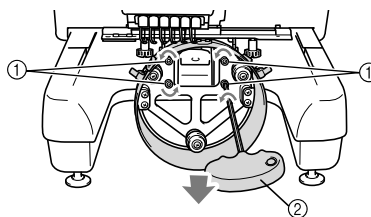

- ① Vis hexagonales
② Tournevis Allen (grand)

- Lorsque les vis sont desserrées, il est possible d'abaisser le cercle.



Remarque

- Ne les desserrez pas trop.

- 5** Faites passer le patin entre le plateau de la machine et le cercle du support du cadre pour casquettes.

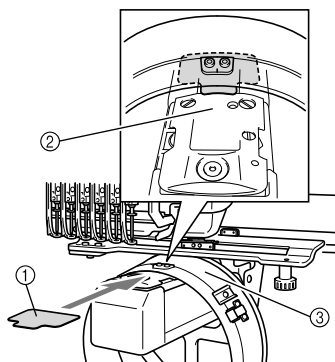

- ① Patin
② Plateau de la machine
③ Cercle du support du cadre pour casquettes

- 6** Appuyez légèrement sur le cercle, puis utilisez le tournevis Allen (grand) pour serrer les quatre vis hexagonales sur l'intérieur du cercle.
Serrez fermement les vis.

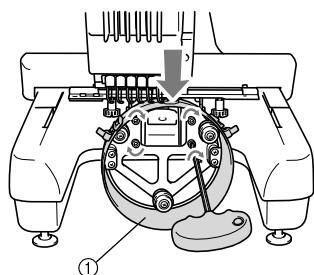

① Cercle

! ATTENTION

- Assurez-vous que chaque vis hexagonale est fermement serrée. Si l'une des vis reste desserrée, vous risquez de vous blesser.

- 7** Retirez le patin inséré à l'étape 5.

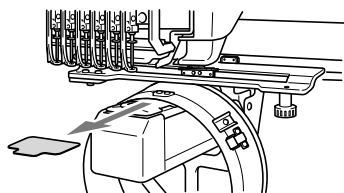

■ Installation de la cale d'épaisseur de la plaque à aiguille

Fixez la cale d'épaisseur fournie avec la machine à la plaque à aiguille.

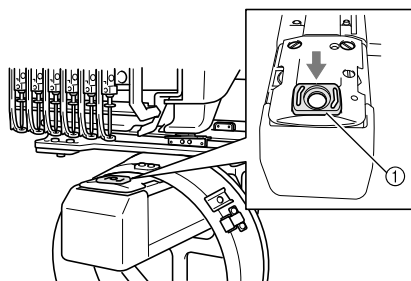

① Cale d'épaisseur de la plaque à aiguille

■ Préparation du dispositif d'assemblage

Abaissez la butée, puis fixez le dispositif de montage sur une surface stable, telle qu'un bureau.

- 1** Utilisez un tournevis Phillips pour desserrer les deux vis, puis abaissez la butée dans le sens de la flèche.

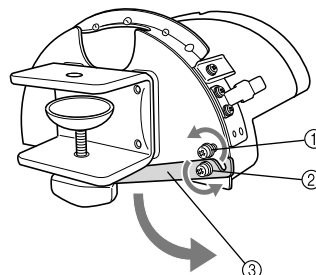

- ① Desserrez la vis pour pouvoir accrocher la butée sur la vis et les fixer ensemble.
- ② Desserrez la vis jusqu'à ce que la butée se déplace.
- ③ Butée

- 2** Serrez les deux vis.

- Veillez à ce que la butée soit fermement fixée.

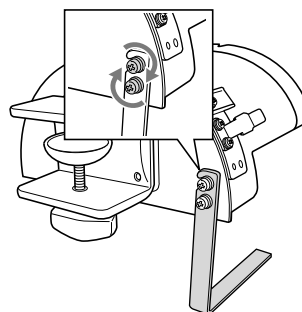

Fixez le dispositif d'assemblage sur une surface stable, par exemple, un bureau.

- 3** Desserrez la vis à serrage à main du dispositif d'assemblage pour ouvrir le support d'assemblage afin qu'il soit supérieur à l'épaisseur de la surface d'assemblage.

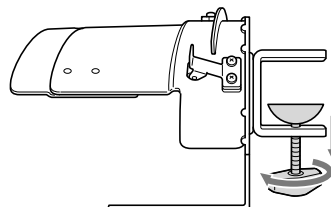

- Le support d'assemblage peut être installé sur une surface d'assemblage d'une épaisseur de 9 mm (3/8 po) à 38 mm (1-1/2 po).

- 4** Fixez solidement le support d'assemblage sur la surface en serrant la vis à serrage à main.

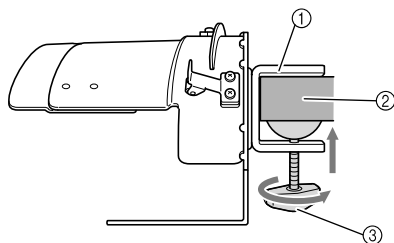

- ① Support d'assemblage
② Surface d'assemblage
③ Serrez la vis à serrage à main



Mémo

- S'il existe un espace entre le patin de fixation de la vis à serrage à main et la surface de montage, insérez le patin fourni comme illustré ci-dessous.

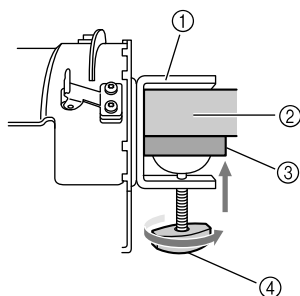

- ① Support d'assemblage
② Surface d'assemblage (table de travail, bureau, etc.)
③ Patin
④ Vis à serrage à main

- 5** Veillez à ce qu'il n'y ait pas de jeu. Si tel est le cas, réinstallez le dispositif d'assemblage sur la surface.



Remarque

- Vérifiez que le support d'assemblage est solidement fixé sur la surface d'assemblage et que la vis à serrage à main est serrée fermement.
- Ne fixez pas le dispositif d'assemblage sur une surface instable (flexible, tordue ou courbée).
- Veillez à ne pas faire tomber le dispositif d'assemblage lorsque vous le retirez.

- 6** Réglez la taille du dispositif d'assemblage en fonction du type de casquette à broder.

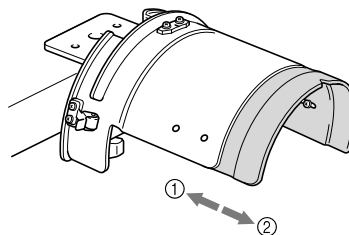

- ① Profil bas (assemblage bas)
② Type standard (Pro Style)

■ Pour le type standard

À l'aide d'un tournevis Phillips, faites tourner les quatre vis (deux à gauche et deux à droite) situées à l'intérieur du dispositif d'assemblage d'un tour pour les desserrer.

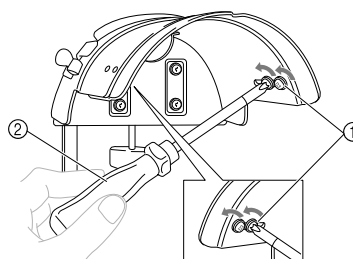

- ① Vis
② Tournevis Phillips



Remarque

- Ne retirez aucune des quatre vis (deux à gauche et deux à droite), sinon vous risquez de les perdre. Faites tourner les vis pour les desserrer légèrement.

Tirez le dispositif de montage vers vous, puis, à l'aide du tournevis Phillips, desserrez les quatre vis (deux à gauche et deux à droite).

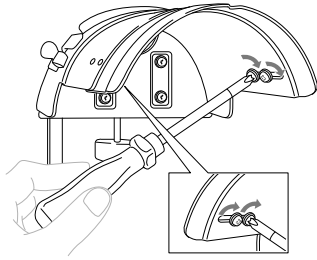

► La préparation du dispositif d'assemblage est terminée.

Fixation du cadre pour casquettes

Placez la casquette sur le cadre fixé sur le dispositif d'assemblage et retirez le cadre et la casquette du dispositif. Puis, fixez le cadre pour casquettes sur le support correspondant de la machine.

■ Fixation du cadre pour casquettes sur le dispositif d'assemblage et mise en place de la casquette sur le cadre

- 1** Fixez le cadre pour casquettes sur le dispositif d'assemblage.
Alignez le côté du dispositif de montage sur l'agrafe du cadre pour casquettes, puis mettez le cadre en place.

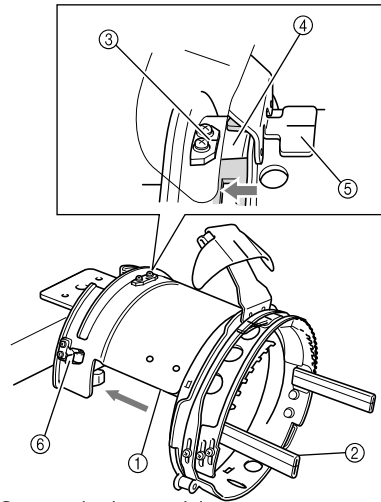

- ① Côté du dispositif de montage
- ② Agrafe du cadre pour casquettes
- ③ Plaque de guidage du dispositif d'assemblage
- ④ Encoche du cadre pour casquettes
- ⑤ Support de la bande anti-transpiration
- ⑥ Support

• Alignez l'encoche du cadre pour casquettes sur la plaque de guidage du dispositif d'assemblage, puis mettez le cadre en place.

► Le cadre pour casquettes est fixé avec les deux supports (clips), l'un à droite, l'autre à gauche.

- 2** Déverrouillez la serrure à ressort du cadre pour casquettes, puis retirez le bouchon. Ouvrez le cadre de fixation. Ouvrez également le support du bord.

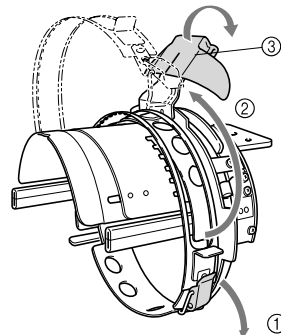

- ① Serrure à ressort déverrouillée
- ② Cadre de fixation ouvert
- ③ Support de bord

- 3** Fixez le stabilisateur avec les ergots sur le cadre pour casquettes.

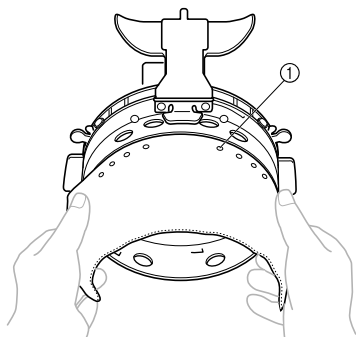

- ① Ergots
• Vérifiez que les ergots traversent le stabilisateur pour bien le fixer.

- 4** Relevez la bande anti-transpiration à l'intérieur de la casquette, puis placez la casquette sur le cadre.

Maintenez des deux mains les deux côtés de la casquette, puis alignez le bord du cadre inférieur sur le bord de la casquette.

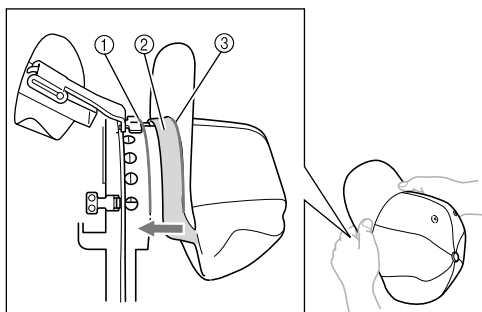

- ① Bord du cadre inférieur
② Bande anti-transpiration
③ Bord de la casquette

Alignez simultanément la ligne centrale de la casquette sur celle du support de la bande anti-transpiration du cadre pour casquettes et faites glisser la bande anti-transpiration sous son support.

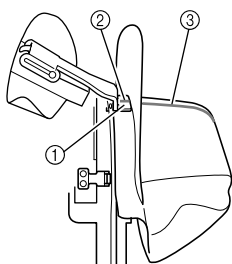

- ① Support de la bande anti-transpiration
② Ligne centrale du support de la bande anti-transpiration
③ Ligne centrale de la casquette

- 5** Alignez la ligne centrale de la casquette sur l'encoche du dispositif d'assemblage.

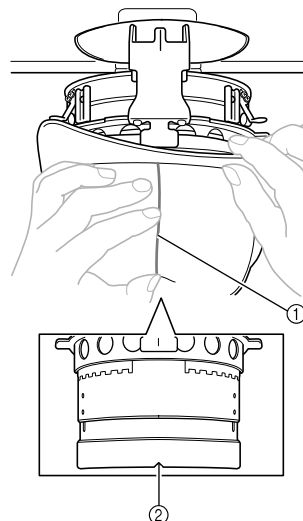

- ① Ligne centrale de la casquette
② Encoche du dispositif de montage

- 6** Placez la bande anti-transpiration de la casquette à l'intérieur de l'encoche du cadre.

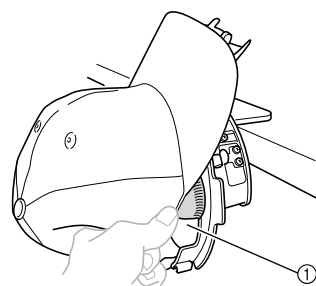

- ① Encoche du cadre pour casquettes

- 7** Fermez le cadre de fixation de sorte que le bord de la casquette passe entre la partie intérieure et la partie extérieure du cadre.

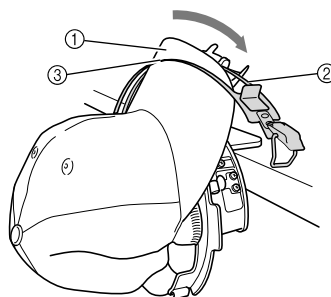

- ① Bord de la casquette
② Partie intérieure du cadre de fixation
③ Partie extérieure du cadre de fixation

8 Alignez minutieusement les dents du cadre de fixation sur le bord.

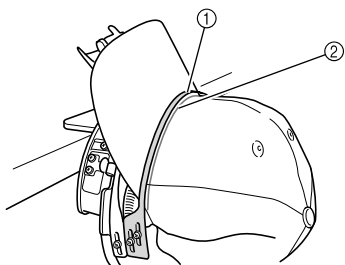

- ① Dents de la partie extérieure du cadre de fixation
- ② Bord



Remarque

- Desserrez les deux vis de la partie extérieure du cadre de fixation, puis réglez la position de celle-ci de manière à ce qu'elle s'adapte à la forme de la casquette et que les dents du cadre de fixation s'alignent parfaitement sur le bord.

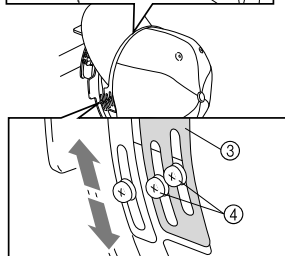
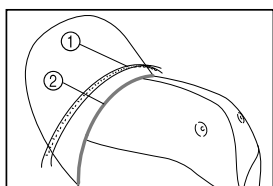

- ① Dents de la partie extérieure du cadre de fixation
- ② Bord
- ③ Partie extérieure du cadre de fixation
- ④ Vis de la partie extérieure du cadre de fixation

9 Réglez l'autre côté de la même manière.

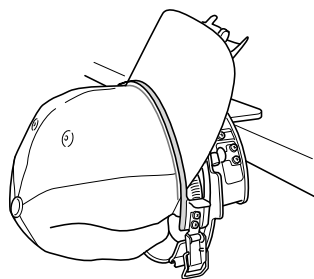

10 Fermez le levier de la serrure à ressort.

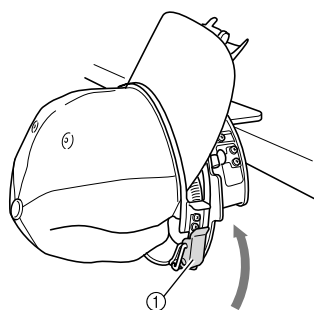

- ① Levier de la serrure à ressort



Remarque

- Si le tissu de la casquette est épais et que vous ne parvenez pas à fermer le cadre de fixation, ou si le tissu est fin et que la casquette est trop lâche dans le cadre, desserrez la vis correspondant à la partie intérieure du cadre de fixation, puis réglez celle-ci.

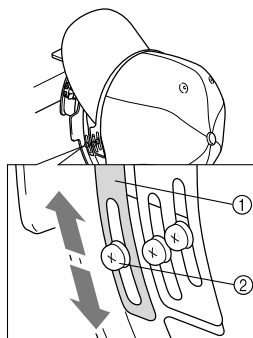

- ① Partie intérieure du cadre de fixation
- ② Vis de la partie intérieure du cadre de fixation

- 11** Tirez les extrémités de la casquette à partir du centre de manière à bien tendre le tissu.

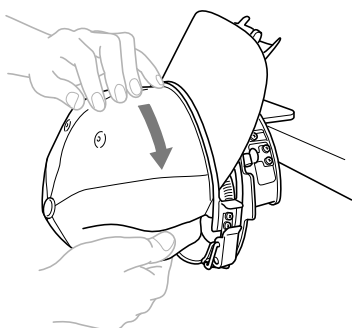

- 12** Utilisez les clips pour fixer la casquette.

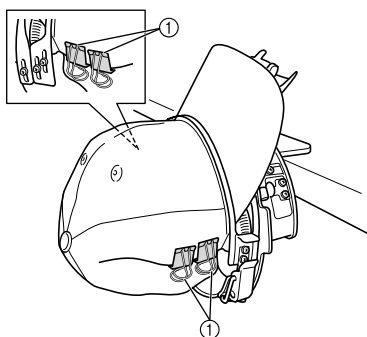

① Clips

- Répétez les étapes 11 et 12 sur l'autre côté afin de bien tendre le tissu et fixez la casquette à l'aide de clips.

- 13** Tirez le support du bord au maximum. Puis, tournez le support du bord sur le bord de la casquette et abaissez le support.

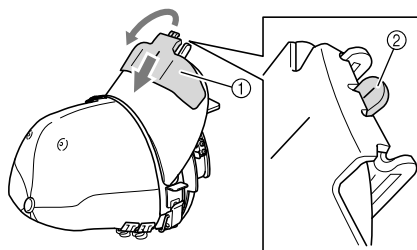

① Support de bord

② Ligne centrale du support du bord

- Abaissez entièrement le support du bord de sorte que la ligne centrale du support soit visible.

- 14** Ajustez le bord de sorte qu'il garde une forme arrondie.

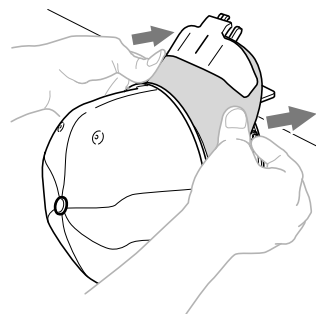

- La mise en place de la casquette sur le cadre est terminée.

- 15** Retirez le cadre pour casquettes du dispositif d'assemblage.

Appuyez sur les supports gauche et droite du dispositif d'assemblage avec les deux pouces et retirez le cadre de broderie, comme illustré.

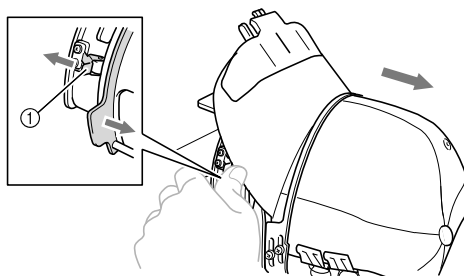

① Support

■ Fixation du cadre pour casquettes sur la machine à broder

Le support du cadre pour casquettes est nécessaire pour fixer le cadre pour casquettes sur la machine à broder. Avant de fixer le cadre pour casquettes sur la machine, fixez le support sur le chariot.

1 Fixez le cadre pour casquettes sur son support.

Comme illustré, tournez la position de broderie latéralement lors de la mise en place du cadre pour casquettes pour que le bord de la casquette ne touche pas la machine à broder.

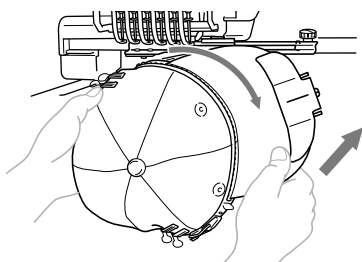

- Vérifiez que le cadre pour casquettes ne touche pas de pièces environnantes, comme le pied presseur.

Après avoir tourné le cadre pour casquettes pour que la surface à broder se trouve vers le haut, alignez le cercle du support du cadre pour casquettes sur celui du cadre pour casquettes. Tout en faisant glisser le cadre pour casquettes vers la gauche et la droite, alignez l'encoche du cadre pour casquettes sur la plaque de guidage du support du cadre pour casquettes, puis mettez le cadre en place.

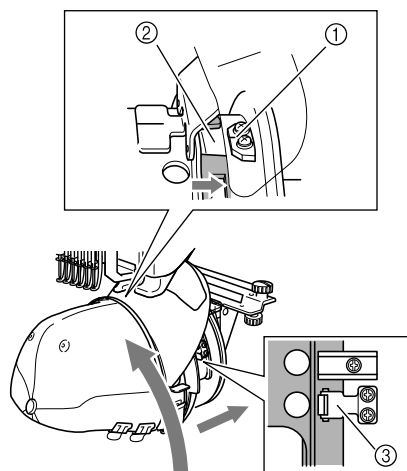

- ① Plaque de guidage du support du cadre pour casquettes
- ② Encoche du cadre pour casquettes
- ③ Support

- Des supports permettent de fixer le cadre pour casquettes. Veillez à ce que tous les supports du cadre soient fermement fixés dans les trous du cadre. L'installation du cadre pour casquettes est terminée et la casquette est prête à être brodée.

■ Retrait du cadre pour casquettes

A la fin de la broderie, retirez le cadre pour casquettes, puis la casquette.

1 Retirez le cadre pour casquettes de son support.

Appuyez sur les deux supports à la base du cadre pour casquettes avec les deux pouces, puis retirez le cadre pour broderie, comme illustré.

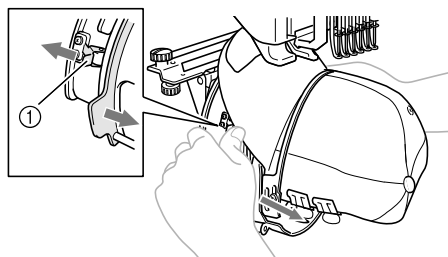

- ① Support

Comme illustré, tournez la position de broderie latéralement lors du retrait du cadre pour casquettes pour que le bord de la casquette ne touche pas la machine à broder.

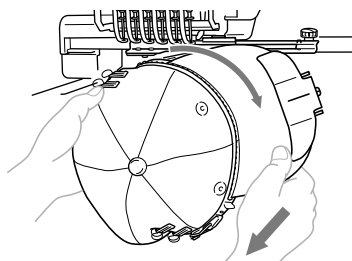

- Vérifiez que le cadre pour casquettes ne touche pas de pièces environnantes, comme le pied presseur.

- 2** Après avoir retiré le support du bord, déverrouillez la serrure à ressort du cadre de fixation, retirez les clips, puis retirez la casquette.

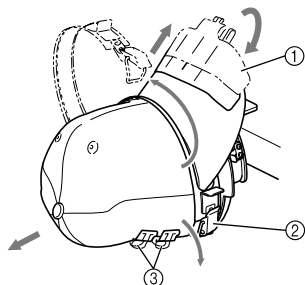

- ① Support de bord
② Serrure à ressort
③ Clips

Installation du support du cadre de broderie

Une fois la broderie avec le cadre pour casquettes terminée, retirez la cale d'épaisseur de la plaque à aiguille et le support du cadre pour casquettes, puis réinstallez le support du cadre de broderie.

- 1** Retirez la cale d'épaisseur de la plaque à aiguille.

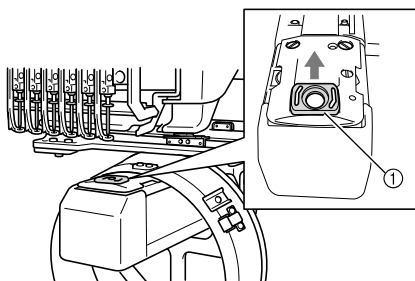

- ① Cale d'épaisseur de la plaque à aiguille

- 2** Desserrez les deux vis inférieures.

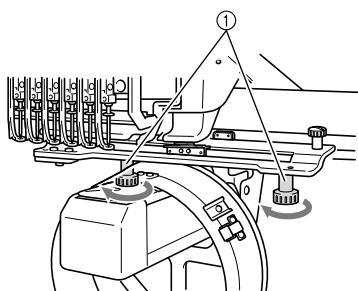

- ① Vis à serrage à main

- 3** Retirez les deux vis supérieures

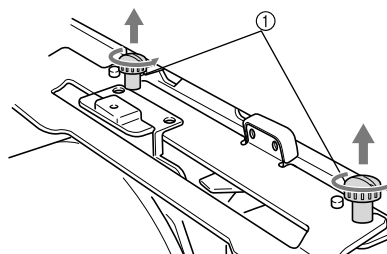

- ① Vis à serrage à main

- 4** Retirez le support du cadre pour casquettes.

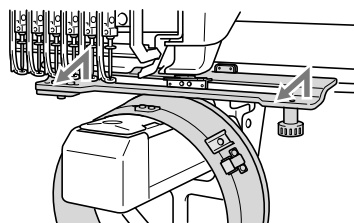

Remarque

- Vérifiez que le support du cadre pour casquettes ne touche pas de pièces environnantes, comme le pied presseur.

- 5** Le trou du support de la bande anti-transpiration étant aligné sur la ligne centrale de la plaque de guidage, insérez les deux vis retirées à l'étape 3 dans les trous du dessus et serrez-les.

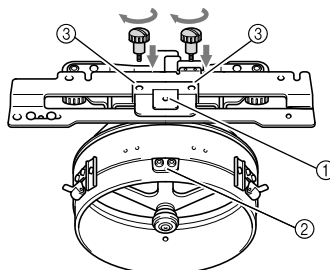

- ① Trou du support de la bande anti-transpiration
② Ligne centrale de la plaque de guidage
③ Trous du dessus
- Insérez les vis à serrage à main dans les trous dans lesquels le support du cadre pour casquettes était initialement installé.
 - ▶ La section mobile du support du cadre pour casquettes est fixée.

- 6** Alignez les trous du support du cadre de broderie sur les ergots de la plaque d'assemblage du cadre du chariot.

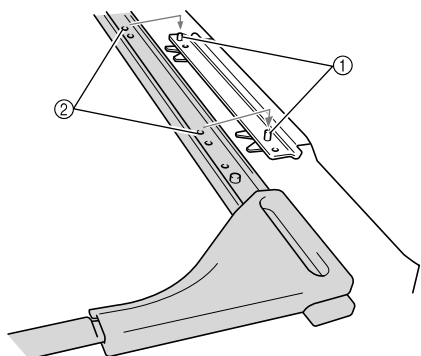

- ① Ergots de la plaque d'assemblage du cadre
② Trous du support du cadre de broderie

- 7** Fixez le support du cadre de broderie à l'aide des deux vis à serrage à main.

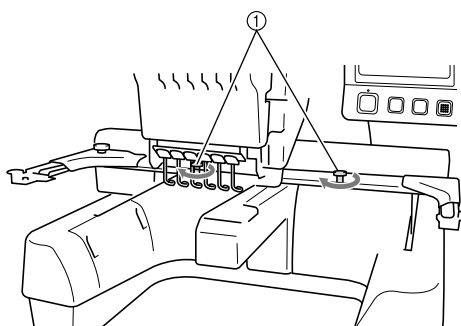

- ① Utilisez les vis à serrage à main fournies avec la machine.

! ATTENTION

- Serrez fermement les vis.

Informations complémentaires numérisées

Lorsque vous créez un motif à broder à l'aide du cadre pour casquettes, faites attention aux points suivants de manière à éviter des problèmes d'enregistrement (mauvais alignement des trous dans le motif).

- 1** Réalisez des points de sous-couche.

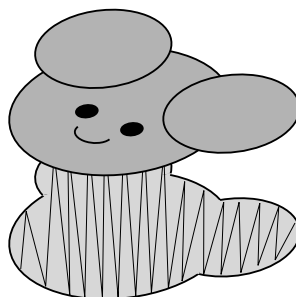

- 2** Commencez le motif de broderie à partir du centre et travaillez vers les extrémités.

Avec la machine, l'ordre dans lequel les motifs sont sélectionnés quand ils sont combinés correspond à l'ordre dans lequel ils sont brodés. Pour l'exemple suivant, sélectionnez les motifs dans l'ordre « E » → « A » → « B » → « R » pour réaliser le motif combiné « BEAR ».

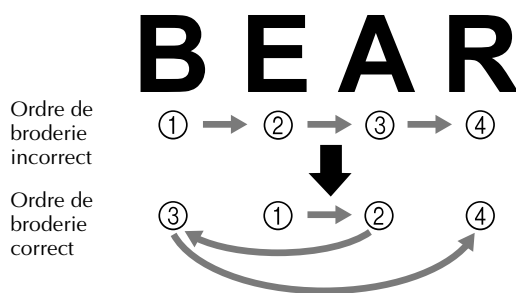

Remarque

- NE brodez PAS le motif d'un bout à l'autre, sinon il risque de se froisser ou de rétrécir.

- 3** Lorsque vous brodez les contours d'un motif, assurez-vous que la largeur des points plumetis est d'au moins 2 mm, et que les points recouvrent le tissu d'au moins 1 mm. Vérifiez également qu'il n'y a pas de sauts de longs points dans les contours de chaque région ou lettre.

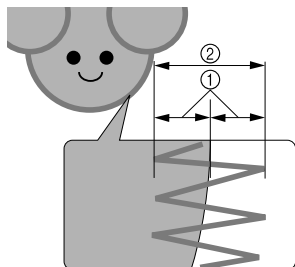

- ① Au moins 1 mm
② Au moins 2 mm

! ATTENTION

- Ne cousez pas ensemble plus de quatre couches superposées.

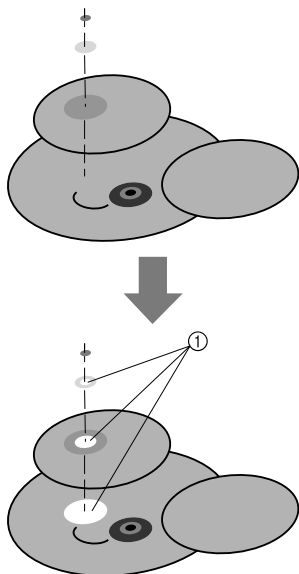

- ① Indiquez que les zones superposées ne doivent pas être cousues.

Uso del bastidor para gorras

Con el bastidor para gorras, puede bordar diseños en gorras y sombreros. A continuación se describen los procedimientos para la utilización de este bastidor.

Bastidor para gorras y sus accesorios

Para utilizar este bastidor es necesario la guía y el dispositivo de montaje.

Bastidor para gorras avanzado 2

- 1 Zona de bordado:
60 mm (Al.) × 130 mm (An.)
(2-3/8 pulgadas (Al.) ×
5-1/8 pulgadas (An.))
- 2 La marca indica el centro de
la zona de bordado.
- 3 Cierre a presión

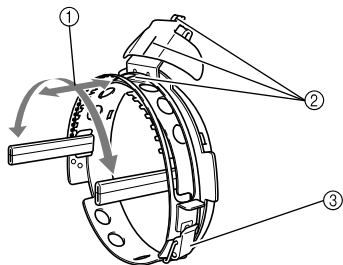

Guía del bastidor y cuatro tornillos de mariposa

Para colocar el bastidor para gorras en el carro, retire el soporte del bastidor y, a continuación, coloque esta guía en el carro de la máquina.

- 1 Coloque los tornillos de mariposa en los orificios y apriételes para fijar la parte móvil. Utilice estos orificios al guardar esta guía.
- 2 Resorte de sujeción
El bastidor para gorras está sujeto por dos resortes de sujeción.

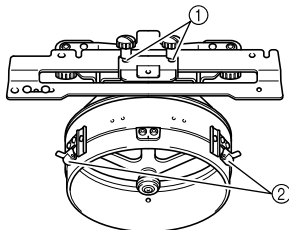

Dispositivo de montaje

Utilícelo al colocar una gorra en el bastidor.

- 1 Soportes
El bastidor para gorras está sujeto por dos soportes.
- 2 Abrazadera de montaje
Apriete los tornillos de mariposa para sujetar bien a la superficie de montaje.
- 3 Tornillos
Ajuste el tamaño del dispositivo de montaje según el tipo de gorra que se está bordando.

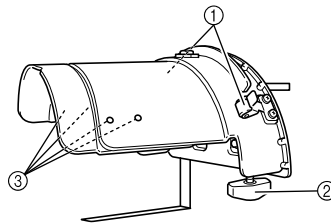

Relleno



Destornillador Allen (grande)

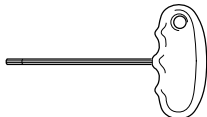

Destornillador Allen (mediano)

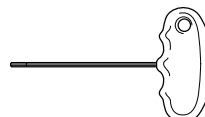

- Utilícelo al ajustar el aro de la guía del bastidor con la altura de la abrazadera en forma de L.



Recuerde

- Antes de colocar el bastidor, asegúrese de ajustar el aro de la guía del bastidor con la altura de la abrazadera en forma de L. (Si está utilizando la misma máquina, sólo se necesita este ajuste la primera vez que la utiliza.)
- Una vez ajustados el aro de la guía del bastidor y la altura de la abrazadera en forma de L, si se utiliza una máquina diferente, deberán ajustarse de nuevo. La altura puede variar según la máquina que se utiliza. Si desea obtener más información, póngase en contacto con su distribuidor autorizado.



Nota

- Si se coloca el bastidor para gorras, los indicadores del bastidor (que muestran qué bastidores pueden utilizarse) aparecen según se muestra a continuación.



Tipos de gorras

Con esta máquina, recomendamos el bordado de los siguientes tipos de gorras.

■ Estándar (estilo Profesional)

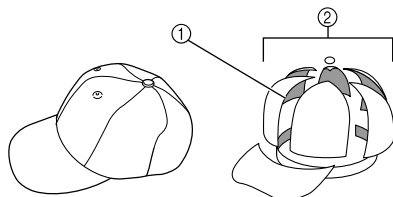

- ① Frontal: estilo Profesional
② 6 secciones

Número de modelo de gorra de Otto International, Inc. (ejemplo)	OTTO27-007	
Respaldo de malla en la parte trasera de los paneles delanteros (blando o duro)	Frontal rígido montado	Copa blanda sin montar
Fácil de colocar en el bastidor	Fácil (recomendado)	Bastante fácil
Respaldo	De 1 a 2 hebras	De 2 a 3 hebras

■ Perfil bajo (ajuste bajo)

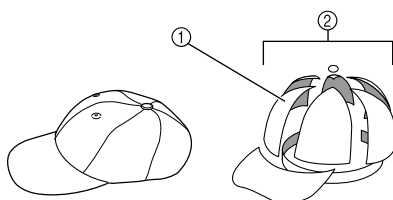

- ① Frontal: ajuste bajo
② 6 secciones

Número de modelo de gorra de Otto International, Inc. (ejemplo)	OTTO23-225	OTTO18-203
Respaldo de malla en la parte trasera de los paneles delanteros (blando o duro)	Frontal rígido montado	Copa blanda sin montar
Fácil de colocar en el bastidor	Muy difícil (material de la gorra muy duro)	Bastante fácil
Respaldo	De 1 a 2 hebras	De 2 a 3 hebras

■ Estilo Golf

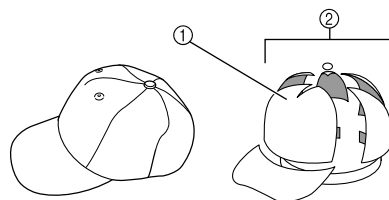

- ① Frontal: no dividido
② 5 secciones

Número de modelo de gorra de Otto International, Inc. (ejemplo)	OTTO37-024
Respaldo de malla en la parte trasera de los paneles delanteros (blando o duro)	Frontal rígido montado
Fácil de colocar en el bastidor	Bastante fácil
Respaldo	De 1 a 2 hebras

🔔 Recuerde

- Compruebe si esta zona ① está cubierta de malla.

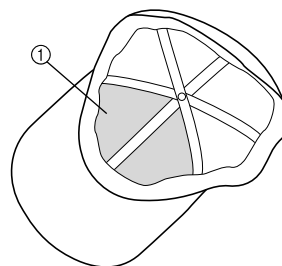

⚡ Nota

- No hay una línea central que se pueda utilizar como guía para colocar la gorra en el bastidor. Antes de colocar la gorra en el bastidor, marque la línea central con un carboncillo.

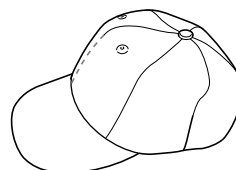

■ Tejido para gorras no recomendado para bordar

- Gorras con un panel delantero de altura inferior a 50 mm (2 pulgadas) (como una visera)
- Gorras de niños
- Gorras con una visera de más de 80 mm (3-1/16 pulgadas)

Medidas de precaución para el tejido

■ Tejido para gorras recomendado para bordar

- 35% algodón/65% poliéster
- 100% algodón
- 80% lana/20% nylon
- 15% lana/85% acrílico

■ Tejido para gorras no recomendado para bordar

Si se utilizan gorras de los siguientes tipos de tejido, será muy difícil su colocación en el bastidor y se arrugarán o encogerán fácilmente.

- Espuma de poliéster
- Material elástico
- Lana Meltón
- 100% nylon
- Ante

Preparación para el uso del bastidor para gorras

■ Colocación de la guía del bastidor

Retire el soporte del bastidor del carro de la máquina y, a continuación, coloque la guía del bastidor. Antes de quitar el soporte del bastidor, retire el bastidor.

1 Afloje y luego saque los dos tornillos de mariposa y el soporte del bastidor.

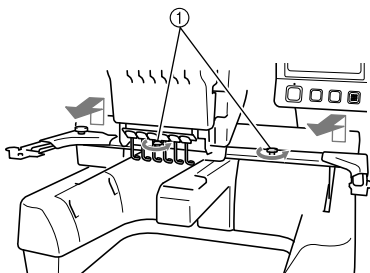

- ① Tornillos de mariposa
- Estos tornillos se quedarán colocados en el soporte del bastidor.

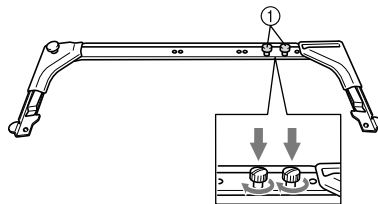

- ① Vuelva a colocar los dos tornillos de mariposa en el soporte del bastidor.

2 Retire los dos tornillos de mariposa superiores de la guía del bastidor. Afloje los dos tornillos de mariposa inferiores (4 vueltas).

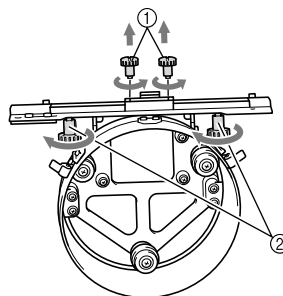

- ① Tornillos de mariposa superiores
② Tornillos de mariposa inferiores

3 Pase la plataforma de la máquina por el aro de la guía del bastidor.

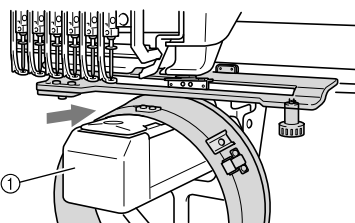

- ① Plataforma de la máquina



Nota

- Asegúrese de que la guía del bastidor no golpea ninguna otra pieza cercana, por ejemplo, el pie prensatela.

Coloque la guía del bastidor para gorras en el carro como se describe en los pasos 4 a 7.

- 4** Coloque los dos tornillos de mariposa de la parte inferior de la guía del bastidor en las aberturas en V del carro y, a continuación, coloque la placa de montaje de la guía en la parte superior de la placa de montaje del bastidor en el carro.

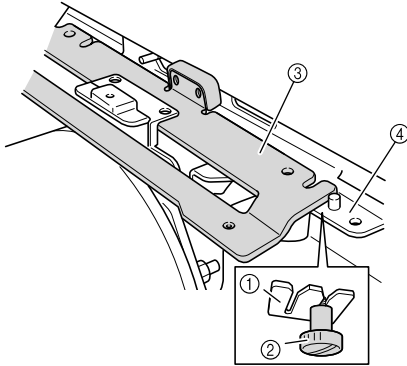

- ① Muesca en el carro
- ② Tornillo de mariposa de la guía del bastidor
- ③ Placa de montaje de la guía del bastidor
- ④ Placa de montaje del bastidor en el carro

- 5** Inserte las patillas de la placa de montaje del bastidor del carro en los orificios de la placa de montaje de la guía del bastidor.

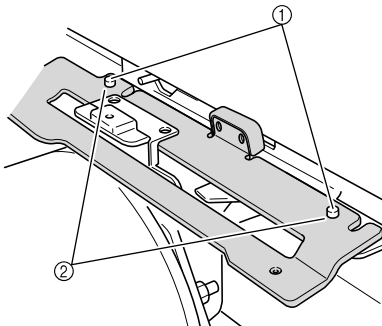

- ① Patillas de la placa de montaje del bastidor del carro
- ② Orificios de la placa de montaje de la guía del bastidor

- 6** Inserte y apriete los dos tornillos de mariposa superiores en los orificios de la placa de montaje de la guía del bastidor.

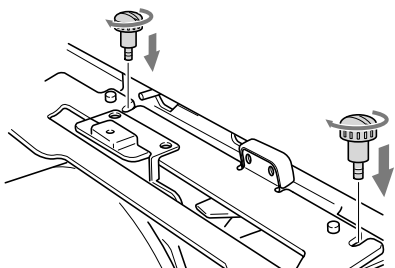

- 7** Mientras presiona con fuerza sobre la guía del bastidor hacia la máquina para insertarla completamente, apriete los dos tornillos de mariposa inferiores para sujetarla bien.

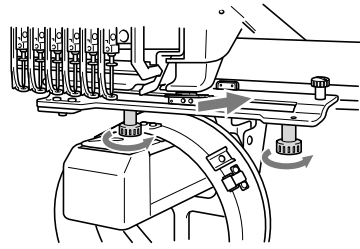

- Con esto finaliza la colocación de la guía del bastidor.

■ **Ajuste de la guía del bastidor**

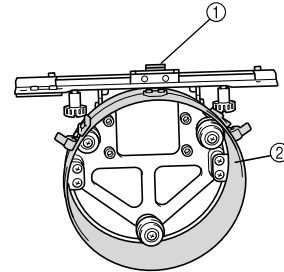

- ① Abrazadera en forma de L
- ② Aro

Recuerde

- Si se está utilizando la misma máquina, sólo se necesitan los ajustes del bastidor para gorras la primera vez que la utiliza.

- 1** Encienda la máquina. Una vez que el carro cambia a la posición inicial, apague la máquina.

Nota

- Asegúrese de ajustar la guía del bastidor con el carro en la posición inicial.

- 2** Si utiliza el destornillador Allen (mediano), afloje los dos tornillos hexagonales. Afloje sólo una vuelta los tornillos.

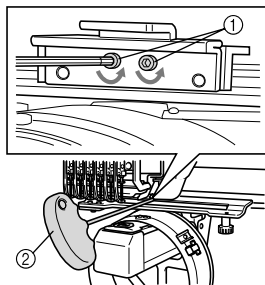

- ① Tornillos hexagonales
- ② Destornillador Allen (mediano)



Nota

- No los afloje demasiado.

- 3** Baje la abrazadera en forma de L hasta que toque la plataforma de la máquina y, a continuación, apriete los dos tornillos hexagonales con el destornillador Allen (mediano). Apriete bien los tornillos.

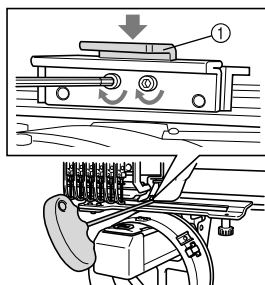

- ① Abrazadera en forma de L

- 4** Si utiliza el destornillador Allen (grande), afloje los cuatro tornillos hexagonales de la parte interior del aro. Afloje sólo una vuelta los tornillos.

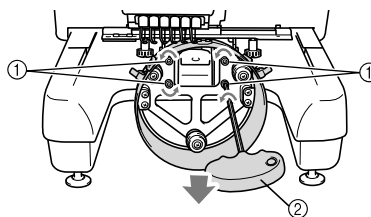

- ① Tornillos hexagonales
- ② Destornillador Allen (grande)

- Cuando los tornillos están flojos, se puede bajar el aro.



Nota

- No los afloje demasiado.

- 5** Introduzca el relleno entre la plataforma de la máquina y el aro de la guía del bastidor.

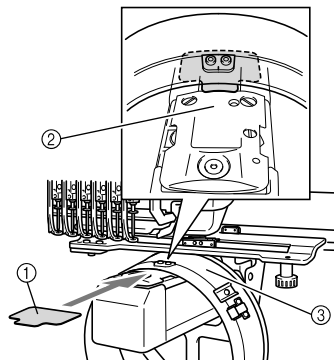

- ① Relleno
- ② Plataforma de la máquina
- ③ Aro de la guía del bastidor

- 6** Presione ligeramente el aro y, a continuación, apriete con el destornillador Allen (grande) los cuatro tornillos hexagonales de la parte interior del aro. Apriete bien los tornillos.

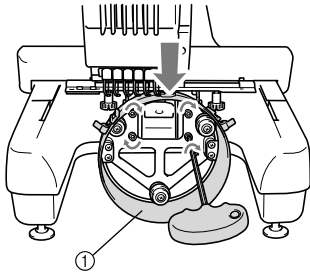

① Aro

! PRECAUCIÓN

- Asegúrese de que cada tornillo hexagonal está bien apretado. Si algún tornillo se queda flojo, podrían producirse lesiones.

- 7** Retire el relleno colocado en el paso 5.

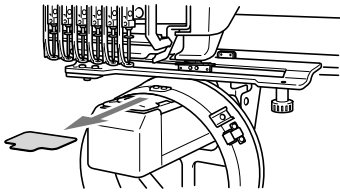

■ Colocación del separador de la placa de la aguja

Coloque el separador, que se incluye con la máquina, en la placa de la aguja.

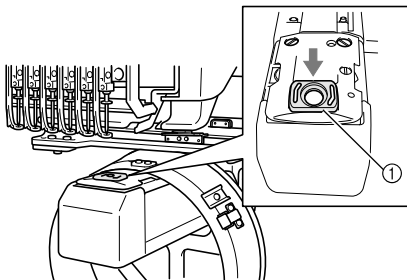

① Separador de la placa de la aguja

■ Preparación del dispositivo de montaje

Baje el tope y coloque el dispositivo de montaje en una superficie estable, como una mesa.

- 1** Utilice un destornillador Phillips para aflojar los dos tornillos y, a continuación, baje el tope en la dirección de la flecha.

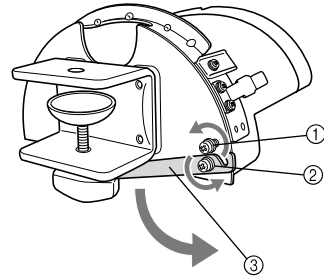

- ① Afloje el tornillo de forma que el tope pueda engancharse en el tornillo y quedar sujeto.
- ② Afloje hasta que se mueva el tope.
- ③ Tope

- 2** Apriete los dos tornillos.
- Asegúrese de que el tope queda bien sujeto.

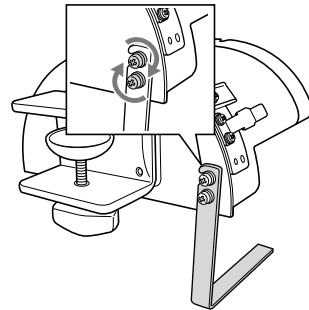

Coloque el dispositivo de montaje en una superficie estable, por ejemplo, una mesa.

- 3** Afloje el tornillo de mariposa del dispositivo de montaje para abrir la abrazadera de montaje de manera que quede más ancha que el grosor de la superficie de montaje.

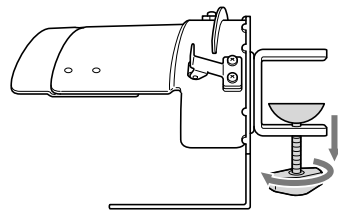

- La abrazadera de montaje puede montarse en una superficie de montaje con un grosor de 9 mm (3/8 pulgadas) a 38 mm (1-1/2 pulgadas).

- 4** Sujete con firmeza la abrazadera de montaje en la superficie apretando los tornillos de mariposa.

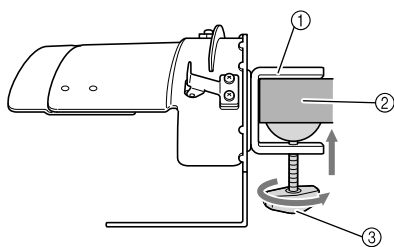

- ① Abrazadera de montaje
- ② Superficie de montaje
- ③ Tornillo de mariposa apretado



Recuerde

- Si hay hueco entre el relleno de sujeción del tornillo de mariposa y la superficie de montaje, introduzca el relleno suministrado como se muestra a continuación.

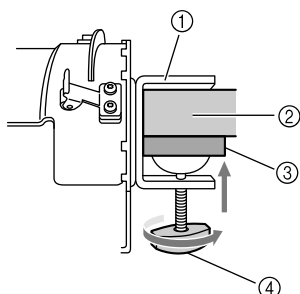

- ① Abrazadera de montaje
- ② Superficie de montaje (mesa de trabajo, etc.)
- ③ Relleno
- ④ Tornillo de mariposa

- 5** Compruebe que no hay holgura. Si hay holgura, vuelva a colocar el dispositivo de montaje en la superficie de montaje.



Nota

- Asegúrese de que la abrazadera de montaje está firmemente colocada en la superficie de montaje y que el tornillo de mariposa está bien apretado.
- No coloque el dispositivo de montaje en una superficie inestable (flexible, doblada o deformada).
- Asegúrese de que el dispositivo de montaje no se caiga mientras lo está quitando.

- 6** Ajuste el tamaño del dispositivo de montaje según el tipo de gorra que se está bordando.

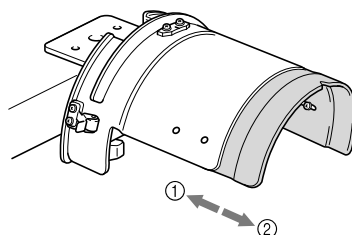

- ① Perfil bajo (ajuste bajo)
- ② Tipo Estándar (estilo Profesional)

■ Para el tipo estándar

Utilizando un destornillador Phillips, afloje con una vuelta los cuatro tornillos (dos a la izquierda y dos a la derecha) de la parte interior del dispositivo de montaje.

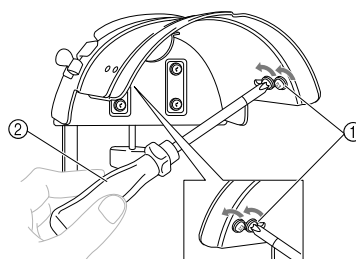

- ① Tornillos
- ② Destornillador Phillips



Nota

- No retire ninguno de los cuatro tornillos (los dos de la izquierda y los dos de la derecha); de lo contrario, podrían perderse. Sólo gire los tornillos para aflojarlos ligeramente.

Tire del dispositivo de montaje hacia usted y, a continuación, utilice el destornillador Phillips para apretar los cuatro tornillos (los dos de la izquierda y los dos de la derecha).

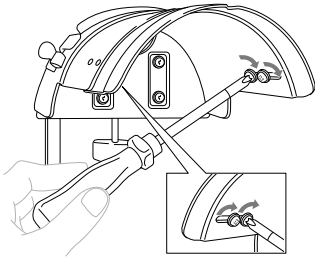

► Con esto finaliza la preparación del dispositivo de montaje.

Colocación del bastidor para gorras

Ponga la gorra en el bastidor colocado en el dispositivo de montaje y, a continuación, retire el bastidor del dispositivo con la gorra colocada. Después, coloque el bastidor en la guía en la máquina.

■ Colocación del bastidor para gorras en el dispositivo de montaje y colocación de una gorra en el bastidor

1 Coloque el bastidor para gorras en el dispositivo de montaje.

Alinee el lateral del dispositivo de montaje con el anclaje del bastidor y, a continuación, muévelo hasta que quede encajado.

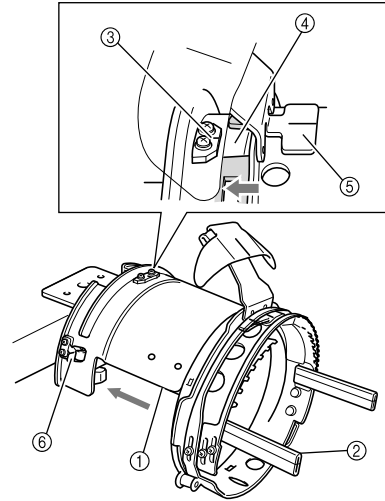

- ① Lateral del dispositivo de montaje
- ② Anclaje del bastidor
- ③ Placa de referencia en el dispositivo de montaje
- ④ Muesca del bastidor
- ⑤ Soporte del protector contra sudor
- ⑥ Soporte

- Alinee la muesca del bastidor con la placa de referencia en el dispositivo de montaje y, a continuación, coloque el bastidor.

► El bastidor se fija con los dos soportes (pinzas), uno a la derecha y otro a la izquierda.

2 Suelte el cierre a presión del bastidor y, a continuación, abra el cierre. Abra el bastidor de sujeción. Abra también el soporte de la visera.

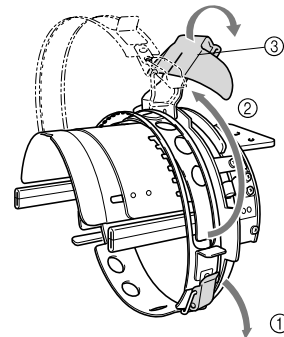

- ① Cierre a presión soltado
- ② Bastidor de sujeción abierto
- ③ Soporte de la visera

3 Fije el estabilizador con las patillas en el bastidor.

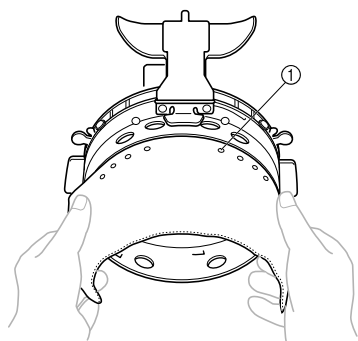

- ① Patillas
- Asegúrese de que las patillas pasen por el estabilizador para fijarlo bien.

4 Levante (invierta) el protector contra sudor en la parte interna de la gorra y, a continuación, coloque la gorra en el bastidor.

Sujete bien la gorra con las dos manos y, después, alinee el borde del bastidor inferior con la base de la visera.

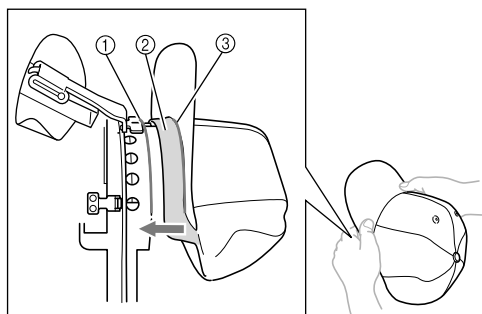

- ① Borde del bastidor inferior
② Protector contra sudor
③ Base de la visera

Al mismo tiempo, haga coincidir la línea central de la gorra con la línea central del soporte del protector contra sudor en el bastidor y, a continuación, coloque el protector contra sudor debajo del soporte.

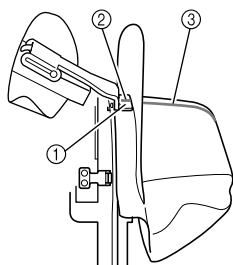

- ① Soporte del protector contra sudor
② Línea central del soporte del protector contra sudor
③ Línea central de la gorra

5 Haga coincidir la línea central de la gorra con la muesca en el dispositivo de montaje.

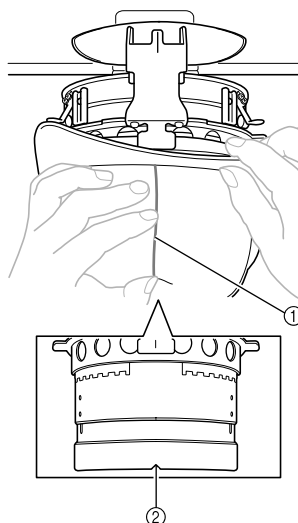

- ① Línea central de la gorra
② Muesca en el dispositivo de montaje

6 Coloque el protector contra sudor de la gorra dentro de la muesca del bastidor.

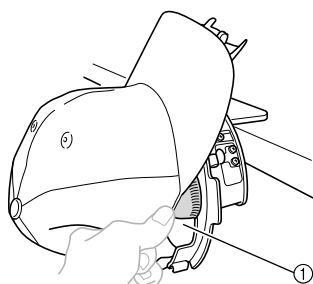

- ① Muesca del bastidor

7 Cierre el bastidor de sujeción de manera que la visera pase entre el interior y el exterior del bastidor de sujeción.

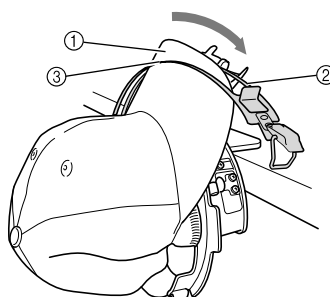

- ① Visera de la gorra
② Interior del bastidor de sujeción
③ Exterior del bastidor de sujeción

8 Haga coincidir bien los dientes del bastidor de sujeción de sujeción con la base de la visera.

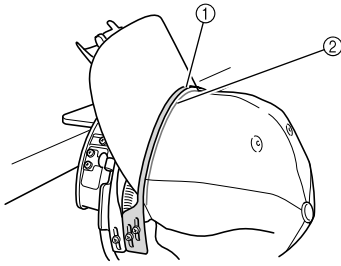

- ① Dientes del exterior del bastidor de sujeción
- ② Base de la visera



Nota

- Afloje los dos tornillos del exterior del bastidor de sujeción y, a continuación, ajuste la posición del exterior del bastidor de manera que se ajuste a la forma de la gorra y los dientes del bastidor se alineen perfectamente con la base de la visera.

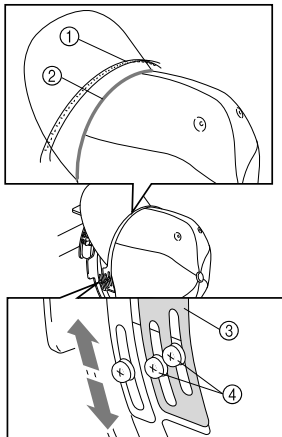

- ① Dientes del exterior del bastidor de sujeción
- ② Base de la visera
- ③ Exterior del bastidor de sujeción
- ④ Tornillos del exterior del bastidor de sujeción

9 Ajuste el otro lado de igual manera.

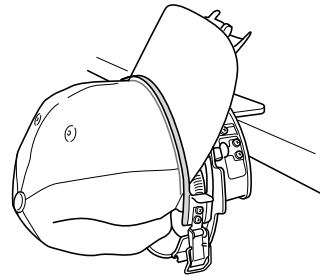

10 Cierre la palanca del cierre a presión.

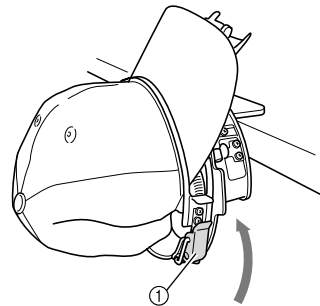

- ① Palanca del cierre a presión



Nota

- Si el tejido de la gorra es grueso y no se puede cerrar el bastidor de sujeción, o si el tejido es fino y la gorra queda suelta en el bastidor, ajuste el tornillo del interior del bastidor de sujeción y, a continuación, ajuste el interior del bastidor.

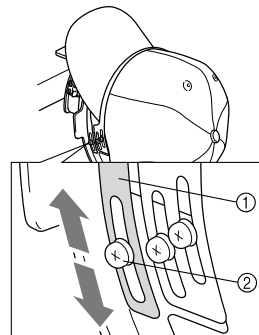

- ① Interior del bastidor de sujeción
- ② Tornillo del interior del bastidor de sujeción

- 11** Tire de los extremos de la gorra hacia fuera desde el centro para eliminar cualquier holgura del tejido.

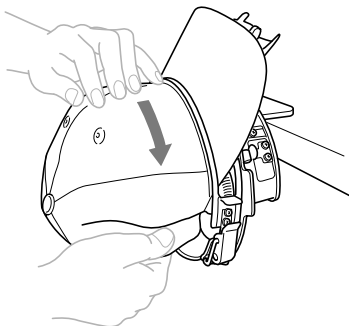

- 12** Utilice las pinzas para sujetar la gorra.

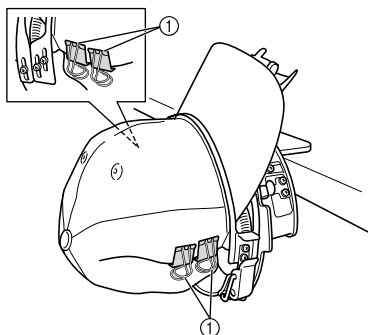

① Pinzas

- Repita los pasos **11** y **12** en el otro lado para eliminar cualquier holgura del tejido y sujetar la gorra con las pinzas.

- 13** Tire hacia arriba del soporte de la visera cuanto sea posible. A continuación, coloque el soporte de la visera sobre la visera de la gorra y, a continuación, baje el soporte.

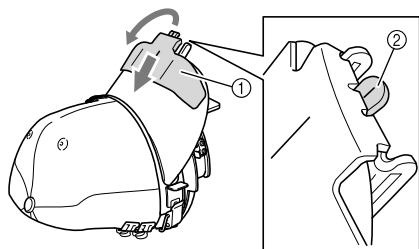

① Soporte de la visera

② Línea central del soporte de la visera

- Baje totalmente el soporte de la visera de manera que quede visible la línea central.

- 14** Ajuste la visera de manera que mantenga una forma redondeada.

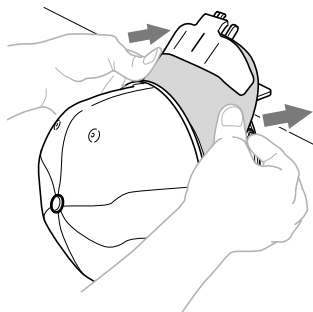

- Con esto finaliza la colocación de la gorra en el bastidor.

- 15** Retire el bastidor para gorras del dispositivo de montaje.

Presione con ambas manos los soportes derecho e izquierdo del dispositivo de montaje y, a continuación, saque el bastidor como se indica en la ilustración.

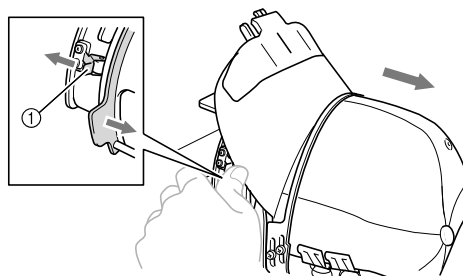

① Soporte

■ **Colocación del bastidor para gorras en la máquina de bordar**

Se necesita la guía del bastidor para gorras para colocar el bastidor en la máquina. Antes de colocar el bastidor en la máquina, coloque la guía del bastidor en el carro.

1 **Coloque el bastidor en la guía.**

Como se indica en la ilustración, sitúe a un lado la posición de bordado al colocar el bastidor para que la visera de la gorra no golpee con la máquina.

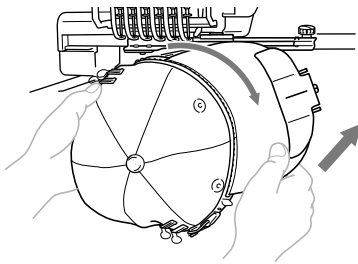

- Asegúrese de que el bastidor no golpee ninguna otra pieza cercana, por ejemplo, el pie prensatela.

Después de girar el bastidor para gorras de manera que la superficie de bordado quede hacia arriba, haga coincidir el aro de la guía del bastidor con el aro del bastidor. Mientras mueve el bastidor para gorras hacia la derecha y hacia la izquierda, haga coincidir la muesca del bastidor con la placa de referencia en la guía del bastidor y, a continuación, coloque el bastidor.

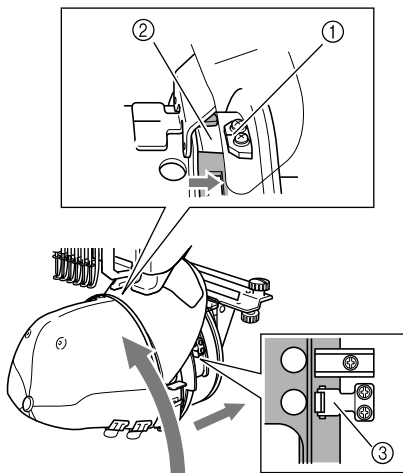

- ① Placa de referencia en la guía del bastidor
- ② Muesca del bastidor
- ③ Soporte

► El bastidor para gorras se fija con soportes. Asegúrese de que todos los soportes de la guía están firmemente sujetos en los orificios del bastidor. Con esto finaliza la colocación del bastidor para gorras y ya se puede bordar la gorra.

■ **Extracción del bastidor para gorras**

Después de terminar de bordar, retire el bastidor y, a continuación, saque la gorra.

1 **Retire el bastidor de la guía.**

Presione con ambas manos los dos soportes en la base del bastidor y, a continuación, saque el bastidor como se indica en la ilustración.

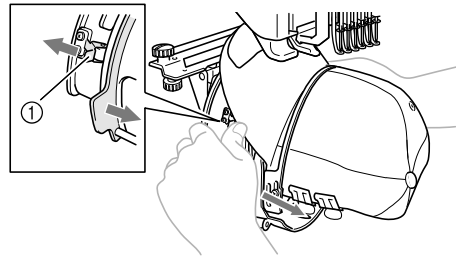

- ① Soporte

Como se indica en la ilustración, sitúe a un lado la posición de bordado al retirar el bastidor para que la visera de la gorra no golpee con la máquina.

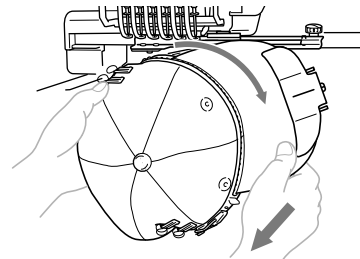

- Asegúrese de que el bastidor no golpee ninguna otra pieza cercana, por ejemplo, el pie prensatela.

- 2** Una vez retirado el soporte de la visera, desbloquee el cierre a presión del bastidor de sujeción, quite las pinzas y, a continuación, la gorra.

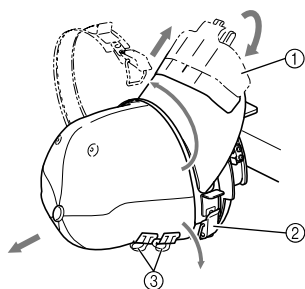

- ① Soporte de la visera
- ② Cierre a presión
- ③ Pinzas

Colocación del soporte del bastidor de bordado

Después de terminar de bordar con el bastidor de bordado para gorras, retire el separador de la placa de la aguja y la guía del bastidor, y vuelva a colocar el soporte del bastidor de bordado.

- 1** Retire el separador de la placa de la aguja.

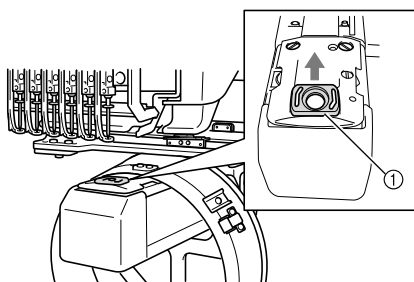

- ① Separador de la placa de la aguja

- 2** Afloje los dos tornillos de mariposa inferiores.

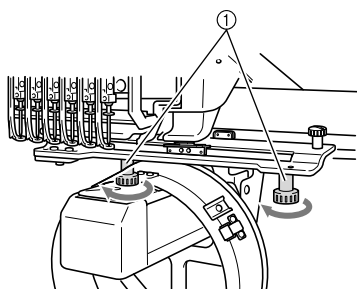

- ① Tornillos de mariposa

- 3** Saque los dos tornillos de mariposa superiores.

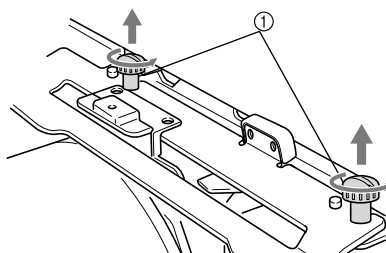

- ① Tornillos de mariposa

- 4** Retire la guía del bastidor.

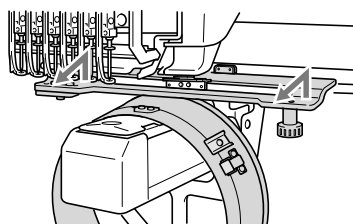

Nota

- Asegúrese de que la guía del bastidor no golpea ninguna otra pieza cercana, por ejemplo, el pie prensatela.

- 5** Una vez que coincida el orificio del protector contra sudor con la línea central de la placa de referencia, coloque los dos tornillos de mariposa quitados en el paso 3 en los orificios de la parte superior y, a continuación, apriételos.

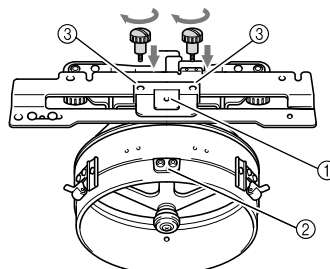

- ① Orificio del protector contra sudor
- ② Línea central de la placa de referencia
- ③ Orificios de la parte superior

- Coloque los tornillos de mariposa en los orificios donde estaba colocada originalmente la guía del bastidor.
- ▶ La parte móvil de la guía del bastidor está bien ajustada.

- 6** Alinee los orificios del soporte del bastidor con las patillas de la placa de montaje del bastidor en el carro.

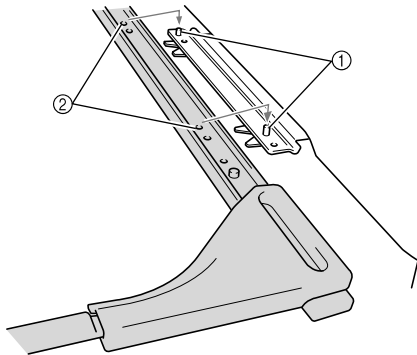

- ① Patillas de la placa de montaje del bastidor
② Orificios del soporte del bastidor

- 7** Ajuste el soporte del bastidor con los dos tornillos de mariposa.

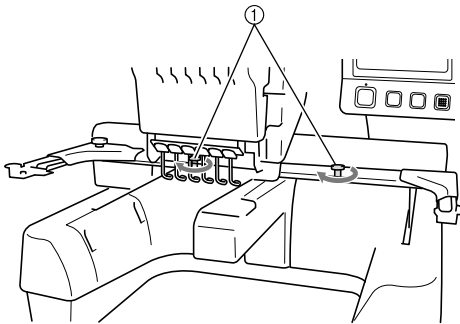

- ① Utilice los tornillos de mariposa que se incluyen con la máquina.

! PRECAUCIÓN

- Apriete bien los tornillos de mariposa.

Información digitalizada adicional

Al crear un diseño de bordado con un bastidor para gorras, preste atención a los siguientes puntos para evitar problemas de registro (alineación incorrecta de tramos en el diseño).

- 1** Cosa puntadas de refuerzo.

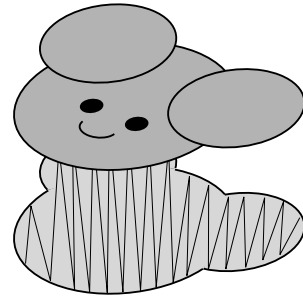

- 2** Comience el diseño de bordado desde el centro y cosa hacia los extremos.

Con esta máquina, el orden en el que están seleccionados los diseños cuando se combinan será el mismo en el que se coserán. Para el ejemplo siguiente, seleccione los diseños en el orden "E" → "A" → "B" → "R" para crear el diseño combinado "BEAR".

B E A R

Orden de costura incorrecto



Orden de costura correcto

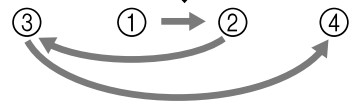

Nota

- NO cosa de un extremo al otro, de lo contrario el tejido podría arrugarse o encogerse.

- 3** Cuando cosa contornos de diseños, asegúrese de que la anchura de la puntada para satén sea al menos de 2 mm y que la costura se solape al tejido al menos 1 mm. Compruebe también que no hay saltos de puntadas largas en el contorno de cada zona o letra.

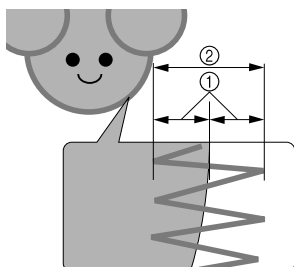

- ① Al menos 1 mm
② Al menos 2 mm

! PRECAUCIÓN

- No cosa más de cuatro capas solapadas.

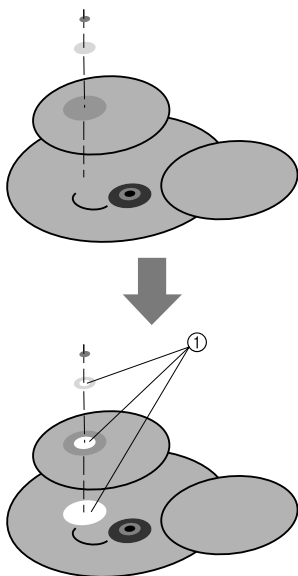

- ① Especifique las zonas solapadas que no se van a coser.

Utilizando o bastidor de boné

Ao utilizar o bastidor de boné, os desenhos poderão ser bordados em bonés e chapéus. Os procedimentos para utilizar o bastidor de boné são descritos a seguir.

Bastidor de boné e seus acessórios

O acionador do bastidor de boné e a base de montagem são necessários para poder utilizar o bastidor de boné.

Bastidor de boné avançado 2

- 1 Área de bordar:
60 mm (A) × 130 mm (L)
- 2 A marca indica o centro da área de bordar.
- 3 Trava de pressão

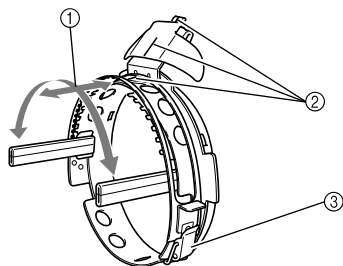

Acionador do bastidor de boné e 4 parafusos de aperto manual

Para fixar o bastidor de boné no carro, remova a base de suporte do bastidor e, em seguida, instale esse acionador do bastidor de boné no carro da máquina.

- 1 Insira os parafusos de aperto manual nesses orifícios e aperte os parafusos para fixar a seção móvel. Use esses orifícios ao armazenar esse acionador de bastidor de boné.
- 2 Mola de retenção
O bastidor de boné fica fixado por duas molas de retenção.

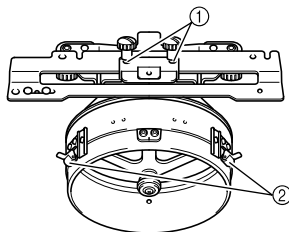

Base de montagem

Use quando estiver colocando um boné no bastidor de boné.

- 1 Presilhas
O bastidor de boné fica fixado por duas presilhas.
- 2 Encaixe de fixação
Aperte o parafuso de aperto manual para prender na superfície de montagem.
- 3 Parafusos
Ajuste o tamanho da base de montagem de acordo com o tipo de boné a ser bordado.

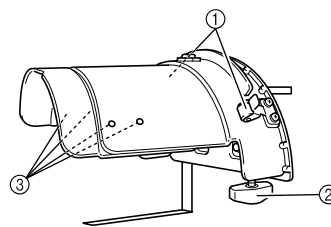

Almofada



Chave Allen (grande)

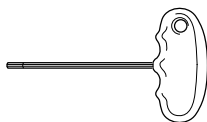

Chave Allen (média)

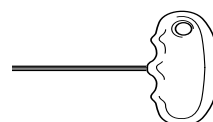

- Use quando estiver ajustando o anel do acionador do bastidor de boné e a altura do suporte em L.



Lembrete

- Antes de instalar o bastidor de boné, certifique-se de ajustar o anel do acionador do bastidor de boné e a altura do suporte em L. (Se você estiver utilizando a mesma máquina, esse ajuste será necessário somente na primeira vez em que for utilizado.)
- Depois de ajustar o anel do acionador do bastidor de boné e a altura do suporte em L, eles deverão ser ajustados novamente se você utilizar uma máquina diferente. A altura poderá variar de acordo com a máquina em uso. Para obter mais informações, entre em contato com seu representante de vendas.



Nota

- Se o bastidor de bordar bonés for instalado, os indicadores de bastidores de bordar exibindo quais bastidores podem ser utilizados serão exibidos na tela, do seguinte modo:



Tipos de bonés

Recomendamos utilizar os seguintes tipos de boné nesta máquina:

■ Padrão (estilo Pro)

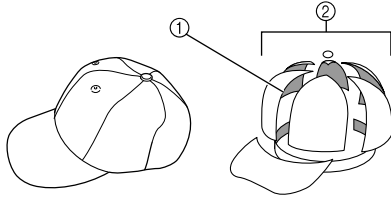

- ① Face: Estilo Pro
② 6 gomos

Otto International, Inc. Número do modelo do boné (exemplo)	OTTO27-007	
Forro de malha no avesso dos painéis frontais (macios ou rígidos)	Fronte firme ereta	Coroa macia não ereta
Facilidade de prender no bastidor	Fácil (recomendado)	Relativamente fácil
Forro	1 a 2 camadas	2 a 3 camadas

■ Perfil curto (encaixe baixo)

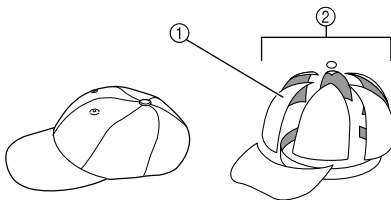

- ① Face: Encaixe baixo
② 6 gomos

Otto International, Inc. Número do modelo do boné (exemplo)	OTTO23-225	OTTO18-203
Forro de malha no avesso dos painéis frontais (macios ou rígidos)	Fronte firme ereta	Coroa macia não ereta
Facilidade de prender no bastidor	Muito difícil (o tecido do boné é muito duro).	Relativamente fácil
Forro	1 a 2 camadas	2 a 3 camadas

■ Estilo golfe

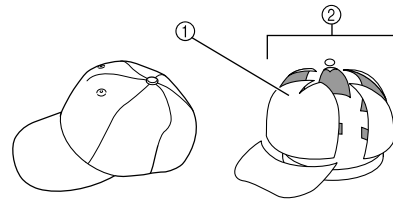

- ① Face: Não dividida
② 5 gomos

Otto International, Inc. Número do modelo do boné (exemplo)	OTTO37-024	
Forro de malha no avesso dos painéis frontais (macios ou rígidos)	Fronte firme ereta	
Facilidade de prender no bastidor	Relativamente fácil	
Forro	1 a 2 camadas	



Lembrete

- Verifique se esta área ① está coberta com malha.

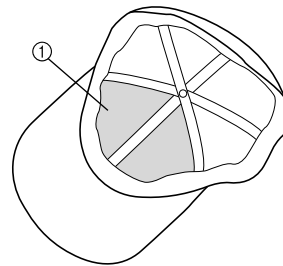

Nota

- Não existe uma linha central que possa ser utilizada como um guia para colocar o boné no bastidor de bonés. Antes de colocar o boné no bastidor utilize um lápis de carvão para marcar a linha central.

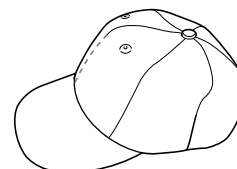

■ **Tipos de boné não recomendados para bordar**

- Bonés com um painel frontal com menos de 50 mm de altura (como viseiras)
- Bonés de criança
- Bonés com a aba maior do que 80 mm

Precauções com relação aos tecidos

■ **Tecidos de boné recomendados para bordar**

- 35% algodão / 65% poliéster
- 100% algodão
- 80% lã / 20% nylon
- 15% lã / 85% acrílico

■ **Tecidos de boné não recomendados para bordar**

Se você utilizar bonés dos seguintes tipos de tecido, será muito difícil colocá-los no bastidor e eles poderão facilmente enrugor ou encolher.

- Espuma de poliéster
- Tecido elástico
- Tecido pesado de lã
- 100% Nylon
- Camurça

Preparando-se para utilizar o bastidor de boné

■ **Instalando o acionador do bastidor de boné**

Remova a base de suporte do bastidor do carro na máquina e, em seguida, instale o acionador do bastidor de boné. Antes de remover a base de suporte do bastidor, remova o bastidor de bordar.

1 Solte e remova os dois parafusos de aperto manual e a base de suporte do bastidor.

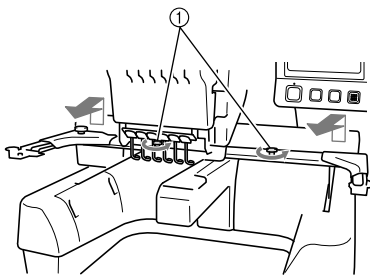

- ① Parafusos de aperto manual
- Os parafusos de aperto manual removidos permanecem fixados na base de suporte do bastidor.

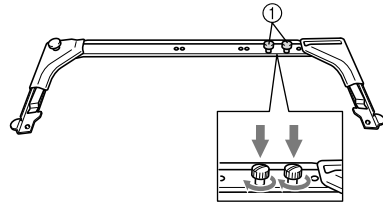

- ① Coloque os dois parafusos de aperto manual novamente na base de suporte do bastidor.

2 Remova os dois parafusos de aperto manual do acionador do bastidor de bonés e coloque-os de lado. Desaperte os dois parafusos de aperto manual (de baixo) (4 voltas).

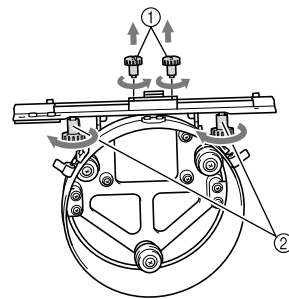

- ① Parafusos de aperto manual (superior)
② Parafusos de aperto manual (inferior)

3 Passe a base da máquina pelo anel do acionador do bastidor de bonés.

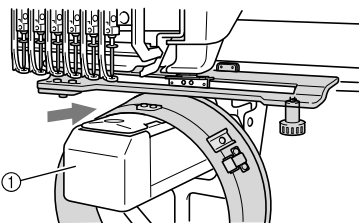

- ① Base da máquina

Nota

- Tenha o cuidado de não deixar o acionador do bastidor de bonés esbarrar nas peças adjacentes, como o calcador.

Instale o acionador do bastidor de boné no carro conforme descrito nos passos 4 a 7 a seguir.

- 4** Insiram nas aberturas em V do carro os dois parafusos de aperto manual da parte inferior do acionador do bastidor de boné e, em seguida, coloque a placa de montagem do acionador do bastidor de boné no topo da placa de montagem do bastidor, que fica no carro.

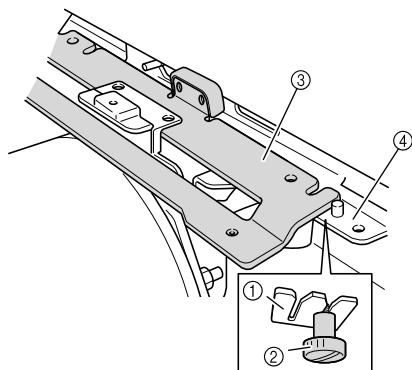

- ① Abertura no carro
- ② Parafuso de aperto manual do acionador do bastidor de boné
- ③ Placa de montagem do acionador do bastidor de boné
- ④ Placa de montagem do bastidor, que fica no carro

- 5** Insira os pinos da placa de montagem do bastidor (do carro) nos orifícios que ficam na placa de montagem do acionador do bastidor de boné.

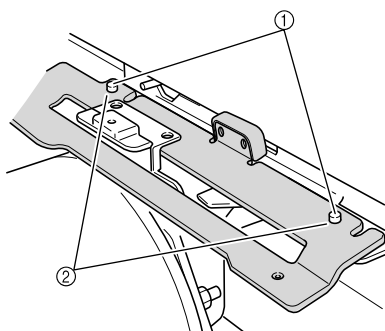

- ① Pinos existentes na placa de montagem do bastidor
- ② Orifícios na placa de montagem do acionador do bastidor de boné

- 6** Insira e aperte os dois parafusos de aperto manual (de cima) nos orifícios externos da placa de montagem do acionador do bastidor de boné.

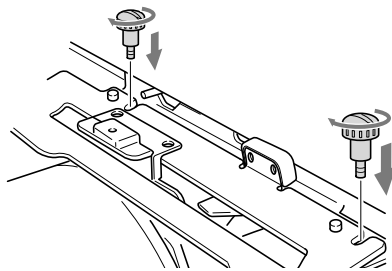

- 7** Enquanto empurra o acionador do bastidor de boné em direção à máquina para que fique totalmente inserido, aperte os dois parafusos de aperto manual (de baixo) para fixar o acionador do bastidor de boné.

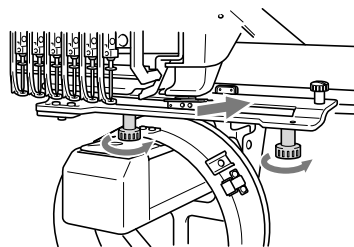

- Isso conclui a instalação do acionador do bastidor de boné.

■ Ajustando o acionador do bastidor de boné

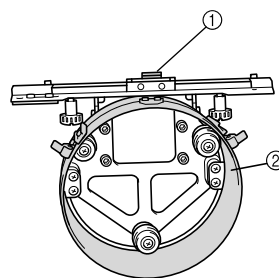

- ① Suporte em L
- ② Anel



Lembrete

- Se você estiver utilizando a mesma máquina, o ajuste no acionador do bastidor de boné será necessário somente na primeira vez que a máquina for utilizada.

- 1** Ligue a máquina. Depois que o carro se mover para sua posição inicial desligue a máquina.



Nota

- Certifique-se de ajustar o acionador do bastidor de boné com o carro em sua posição inicial.

- 2** Utilizando a chave Allen (média), desaperte os dois parafusos hexagonais. Desaperte os parafusos apenas uma volta.

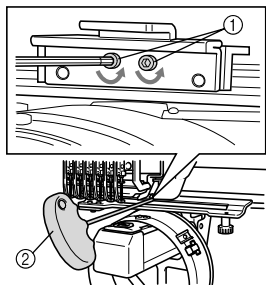

- ① Parafusos hexagonais
② Chave Allen (média)



Nota

- Não desaperte muito os parafusos.

- 3** Abaixe o suporte em L para que toque na base da máquina e aperte os dois parafusos hexagonais utilizando a chave Allen (média). Aperte firmemente os parafusos.

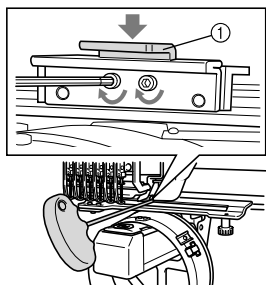

- ① Suporte em L

- 4** Utilizando a chave Allen (grande) desaperte os quatro parafusos hexagonais no lado interno do anel. Desaperte os parafusos apenas uma volta.

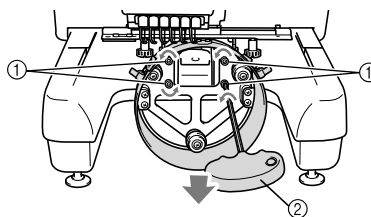

- ① Parafusos hexagonais
② Chave Allen (grande)

- Quando os parafusos estiverem desapertados, você poderá abaixar o anel.



Nota

- Não desaperte muito os parafusos.

- 5** Insira a almofada entre a base da máquina e o anel do acionador do bastidor.

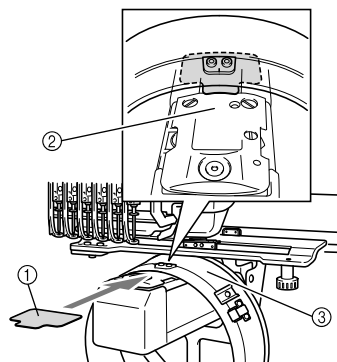

- ① Almofada
② Base da máquina
③ Anel do acionador do bastidor de boné

- 6** Pressione o anel levemente para baixo e use a chave Allen (grande) para apertar os quatro parafusos hexagonais no lado interno do anel. Aperte firmemente os parafusos.

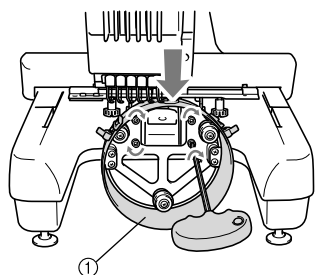

① Anel

! CUIDADO

- Verifique se cada parafuso hexagonal está firmemente apertado. Se qualquer parafuso permanecer solto, a máquina poderá causar ferimentos.

- 7** Remova a almofada inserida no passo 5.

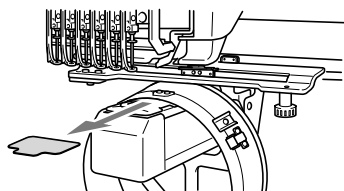

- **Instalando o espaçador da chapa da agulha**
Instale o espaçador da chapa da agulha, fornecido com a máquina, na chapa da agulha.

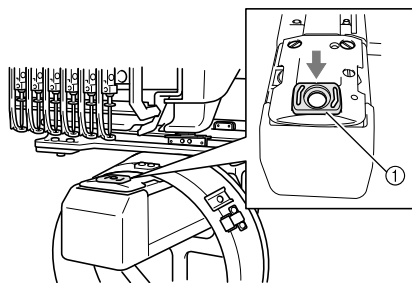

① Espaçador da chapa da agulha

■ Preparando a base de montagem

Abaixe a barra de retenção e, em seguida, fixe a base de montagem em uma superfície estável, como uma bancada.

- 1** Use uma chave Phillips para desapertar os dois parafusos e, em seguida, abaixe a barra de retenção na direção da seta.

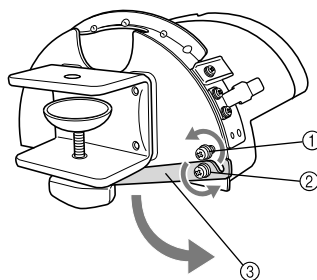

- ① Desaperte o parafuso de modo que a barra de retenção possa se fixar no parafuso e o parafuso possa apertá-la.
- ② Desaperte até que a barra de retenção se mova.
- ③ Barra de retenção

- 2** Aperte os dois parafusos.
- Fixe firmemente a barra de retenção.

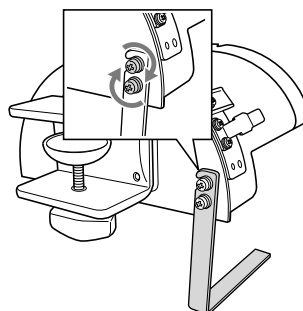

Fixe a base de montagem em uma superfície de montagem estável, como uma bancada.

- 3** Desaperte o parafuso de aperto manual da base de montagem para abrir o encaixe de fixação deixando-o mais largo do que a espessura da placa de montagem.

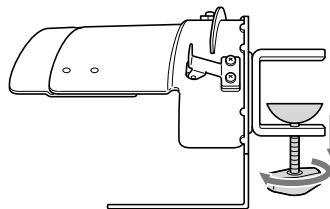

- O encaixe de fixação pode ser montado em uma superfície de montagem com espessura de 9 mm a 38 mm.

- 4** Aperte firmemente o encaixe de fixação na superfície de montagem apertando o parafuso de aperto manual.

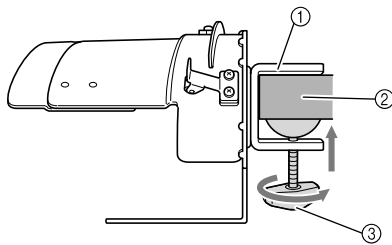

- ① Encaixe de fixação
- ② Superfície de montagem
- ③ Aperte o parafuso de aperto manual



Lembrete

- Se houver folga entre o parafuso de aperto manual e a superfície de montagem, insira a almofada incluída conforme ilustrado abaixo.

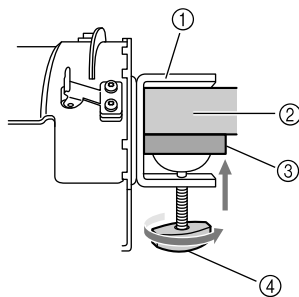

- ① Encaixe de fixação
- ② Superfície de montagem (bancada, mesa, etc.)
- ③ Almofada
- ④ Parafuso de aperto manual

- 5** Verifique se não há folga. Se houver folga monte novamente a base de montagem na superfície em que é fixada.



Nota

- Certifique-se de que o encaixe de fixação esteja firmemente fixado na superfície de montagem e que o parafuso de aperto manual esteja bem apertado.
- Não instale a base de montagem em uma superfície instável (flexível, torta ou dobrada).
- Tenha o cuidado de não deixar a base de montagem cair quando for removida.

- 6** Ajuste o tamanho da base de montagem de acordo com o tipo de boné que você estiver bordando.

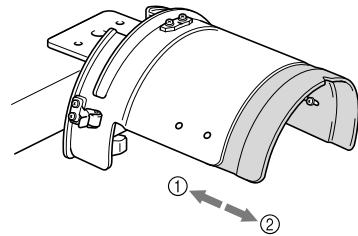

- ① Perfil curto (encaixe baixo)
- ② Padrão (estilo Pro)

■ Para o tipo padrão

Utilizando uma chave Phillips desaperte uma volta de cada um dos quatro parafusos (dois à esquerda e dois à direita) no interior da base de montagem para afrouxá-los.

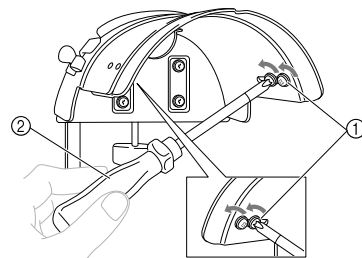

- ① Parafusos
- ② Chave Phillips



Nota

- Não remova qualquer um dos quatro parafusos (os dois da esquerda e os dois da direita); caso contrário poderá perdê-los. Gire os parafusos apenas o suficiente para afrouxá-los.

Puxe a base de montagem em direção a você e, em seguida, utilize a chave Phillips para apertar os quatro parafusos (dois à esquerda e dois à direita).

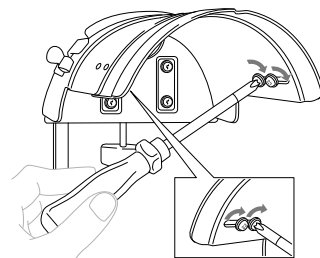

- Isso conclui a preparação da base de montagem.

Fixando o bastidor de boné

Coloque o boné no bastidor de boné fixado na base de montagem e, em seguida, remova o bastidor da base de montagem com o boné fixado a ele. Em seguida, instale o bastidor de boné no acionador do bastidor de boné existente na máquina.

■ Instalando o bastidor de boné na base de montagem e colocando um boné no bastidor.

1 Instale o bastidor de boné na base de montagem.

Alinhe a lateral da base de montagem com o braço do bastidor de boné e, em seguida, pressione o bastidor de boné no lugar.

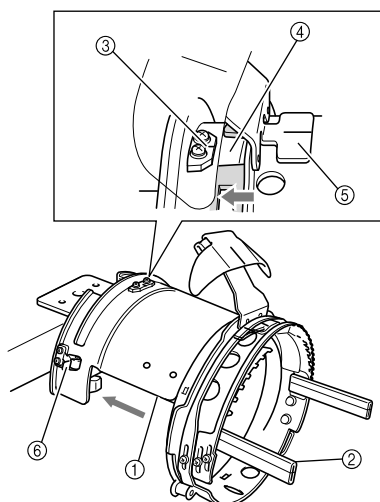

- ① Lateral da base desmontagem
- ② Braço do bastidor de boné
- ③ Placa guia na base de montagem
- ④ Abertura no bastidor de boné
- ⑤ Retentor da cinta do boné
- ⑥ Presilha

- Alinhe a abertura do bastidor de boné com a placa guia da base de montagem e, em seguida, encaixe o bastidor no lugar.

- ▶ O bastidor de boné padrão é fixado com as duas presilhas (clipes), uma no lado direito e outra no lado esquerdo.

2 Solte a trava de pressão do bastidor de boné e desengate a presilha. Abra o cinto de aperto. E também, abra o prensador da aba.

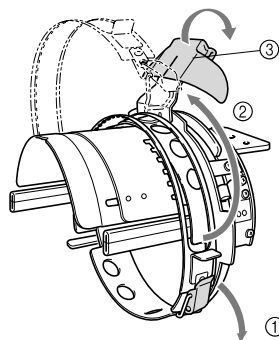

- ① Trava de pressão solta
- ② Cinto de aperto aberto
- ③ Prensador da aba

3 Fixe a entretela com os pinos do bastidor de boné.

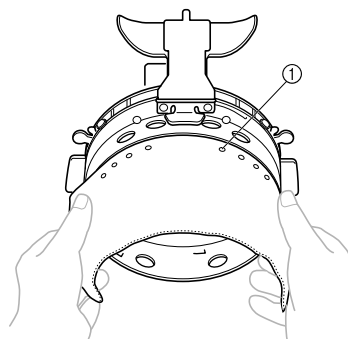

- ① Pinos
- Certifique-se de que os pinos atravessem a entretela para fixá-la firmemente.

4 Levante (vire) a cinta do boné (dentro dele) e coloque o boné no bastidor de boné.

Utilizando ambas as mãos, segure ambos os lados do boné e alinhe a borda do quadro de baixo com a base da aba.

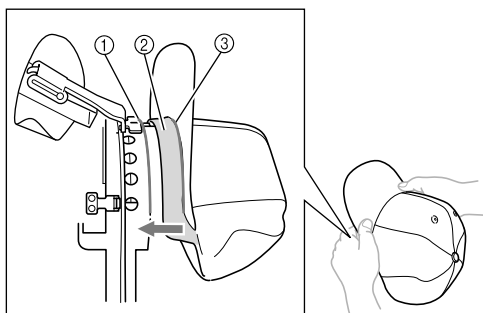

- ① Borda do quadro de baixo
- ② Cinta do boné
- ③ Base da aba

Ao mesmo tempo, alinhe a linha central do boné com a linha central do retentor da cinta do boné e deslize a cinta do boné sob o retentor da cinta do boné.

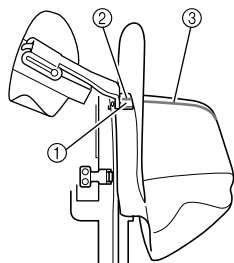

- ① Retentor da cinta do boné
- ② Linha central do retentor da cinta do boné
- ③ Linha central do boné

5 Alinhe a linha central do boné com a abertura da base de montagem.

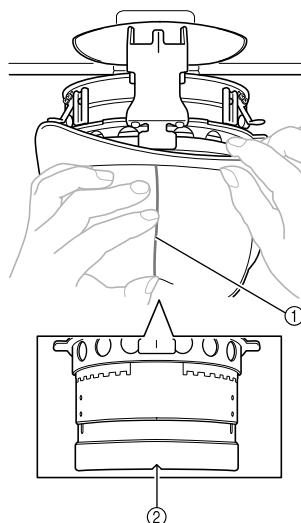

- ① Linha central do boné
- ② Abertura da base de montagem

6 Coloque a cinta do boné dentro da abertura do bastidor de boné.

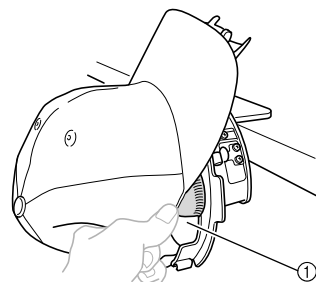

- ① Abertura no bastidor de boné

7 Feche as cintas de aperto de modo que a aba do boné passe por entre as cintas de aperto interna e externa.

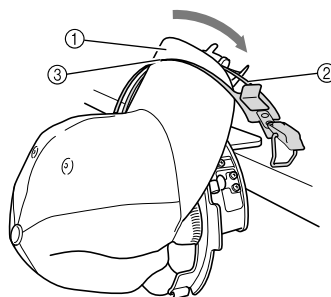

- ① Aba do boné
- ② Cinta de aperto interna
- ③ Cinta de aperto externa

- 8** Alinhe precisamente os dentes das cintas de aperto com a base da aba.

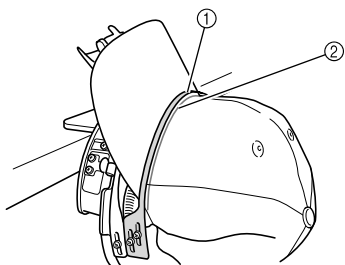

- ① Dentes das cintas de aperto externa
② Base da aba



Nota

- Solte os dois parafusos da cinta de aperto externa e ajuste sua posição para se amoldar ao formato do boné de modo que os dentes da cinta de aperto fiquem alinhados perfeitamente com a base da aba.

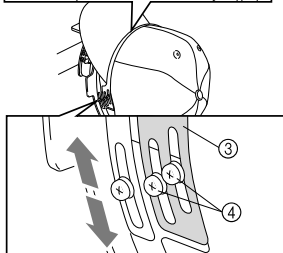
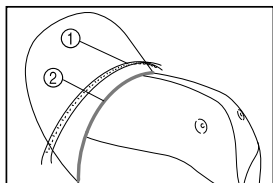

- ① Dentes da cinta de aperto externa
② Base da aba
③ Cinta de aperto externa
④ Parafusos da cinta de aperto externa

- 9** Ajuste o outro lado do mesmo modo.

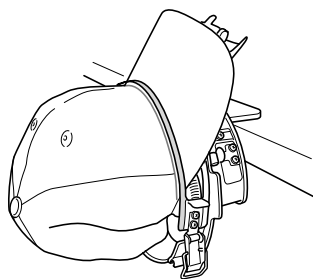

- 10** Feche a alavanca da trava de pressão.

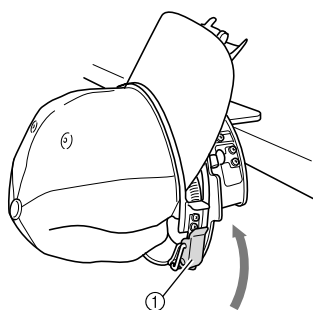

- ① Alavanca da trava de pressão



Nota

- Se o tecido do boné for grosso e as cintas de aperto não puderem fechar, ou se o tecido for fino e o boné ficar muito solto dentro do bastidor, solte o parafuso da cinta de aperto interna e ajuste essa cinta.

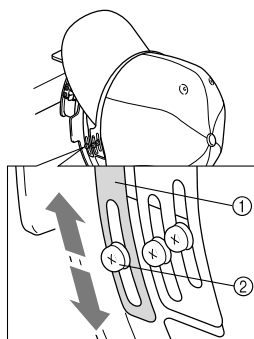

- ① Cinta de aperto interna
② Parafuso da cinta de aperto interna

- 11** Puxe as extremidades do boné para fora a partir do centro para remover as folgas.

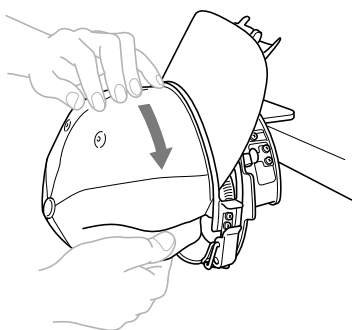

- 12** Use os clips para prender o boné.

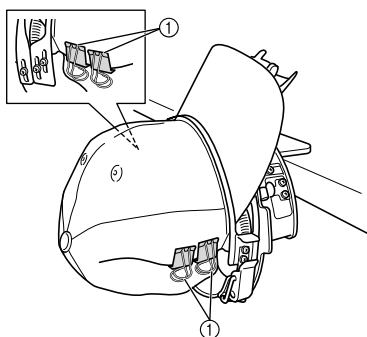

① Clips

- Repita os passo **11** e **12** outro lado para remover as folgas e fixar o boné com os clips.

- 13** Puxe o prendedor da aba para cima o máximo possível. Em seguida, vire-o sobre a aba do boné e depois abaixe-o.

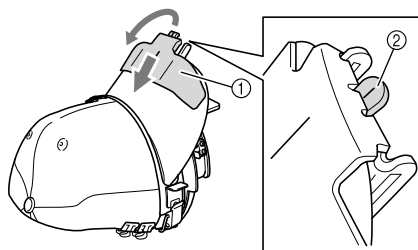

① Prendedor da aba

② Linha central do prendedor da aba

- Abaixar completamente o prendedor da aba de forma que a linha central do prendedor da aba fique visível.

- 14** Ajuste a aba deixando-a arredondada.

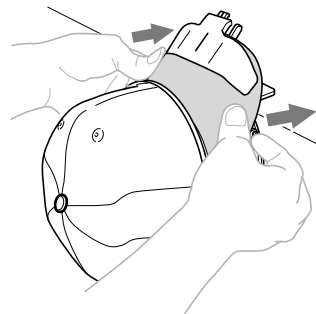

- Isso conclui o posicionamento do boné no bastidor de boné.

- 15** Remova o bastidor de boné avançado da base de montagem.

Pressione as presilhas direito e esquerdo na base de montagem com ambos os polegares e, em seguida, puxe para fora o bastidor de bordar conforme ilustra a figura.

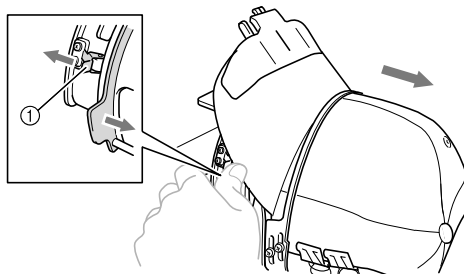

① Presilha

■ Instalando o bastidor de boné na máquina de bordar

O acionador do bastidor de boné é necessário para fixar o bastidor de boné na máquina de bordar. Antes de fixar o bastidor de boné na máquina, instale o acionador do bastidor de boné no carro.

1 Instale o bastidor de boné no acionador do bastidor de boné.

Conforme ilustra a figura, vire a posição de bordar para o lado ao inserir o bastidor de boné de modo que a aba do boné não esbarre na máquina de bordar.

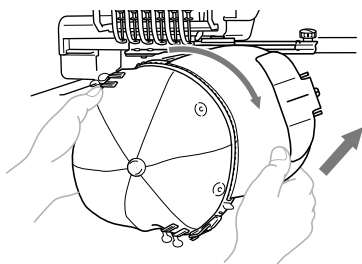

- Tenha o cuidado de não deixar o boné esbarrar nas peças adjacentes, tais como o calcador.

Depois de virar o bastidor do boné deixando a superfície de bordar voltada para cima, alinhe o anel do acionador do bastidor de boné com o anel do bastidor do boné. Enquanto desliza o bastidor de boné para a esquerda e para a direita, alinhe a abertura do bastidor de boné com a placa guia no acionador do bastidor de boné e, em seguida, encaixe o bastidor no lugar.

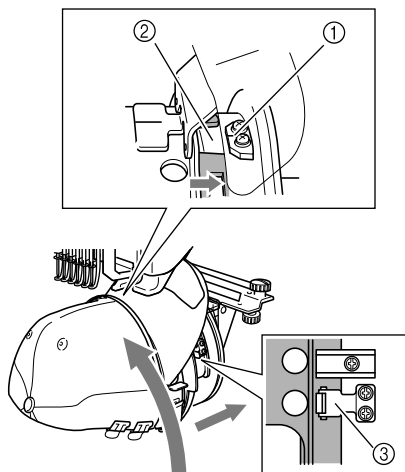

- ① Placa guia no acionador do bastidor de boné
- ② Abertura no bastidor de boné
- ③ Presilha

► O bastidor de boné é fixado firmemente com as presilhas. Certifique-se de que todas as presilhas do acionador estejam fixas firmemente nos orifícios do bastidor. Isso conclui a instalação do bastidor de boné e o boné já está pronto para ser bordado.

■ Removendo o bastidor de boné

Depois de concluir o bordado, remova o bastidor de boné e retire o boné.

1 Remova o bastidor de boné do acionador do bastidor de boné.

Pressione as duas presilhas na base do bastidor de boné com os polegares e puxe para fora o bastidor de bordar, conforme ilustra a figura.

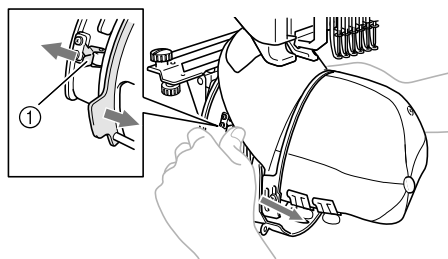

- ① Presilha

Conforme ilustra a figura, vire a posição de bordar para o lado ao remover o bastidor de boné de modo que a aba do boné não esbarre na máquina de bordar.

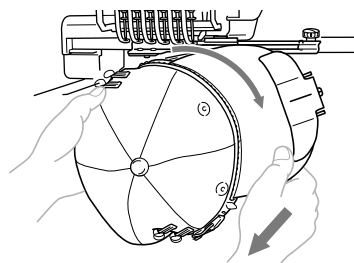

- Tenha o cuidado de não deixar o bastidor de boné esbarrar nas peças adjacentes, tais como o calcador.

- 2** Depois de remover o prendedor da aba, solte a trava de pressão da cinta de aperto, remova as presilhas e, em seguida, remova o boné.

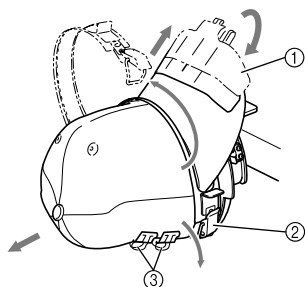

- ① Prendedor da aba
② Trava de pressão
③ Presilhas

Instalando a base de suporte do bastidor

Depois de concluir o bordado utilizando o bastidor de boné, remova o espaçador da chapa da agulha e o acionador do bastidor de boné e reinstale a base de suporte do bastidor.

- 1** Remova o espaçador da chapa da agulha.

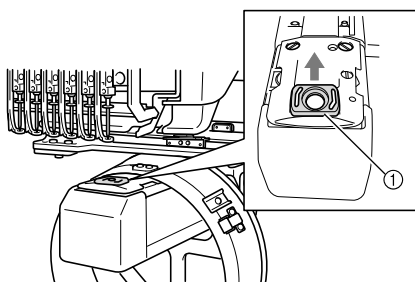

- ① Espaçador da chapa da agulha

- 2** Desaperte os dois parafusos de aperto manual (de baixo).

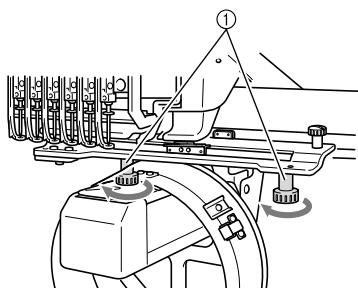

- ① Parafusos de aperto manual

- 3** Remova os dois parafusos de aperto manual (de cima).

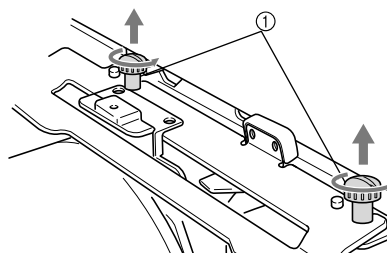

- ① Parafusos de aperto manual

- 4** Remova o acionador do bastidor de boné.

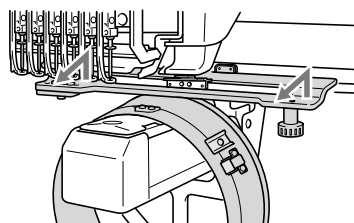

Nota

- Tenha o cuidado de não deixar o acionador do bastidor de boné esbarrar nas peças adjacentes, tais como o calçador.

- 5** Tendo o orifício do retentor da cinta do boné alinhado com a linha central da placa guia, insira os dois parafusos de aperto manual removidos no passo 3 nos orifícios existentes no topo e, em seguida, aperte os parafusos de aperto manual.

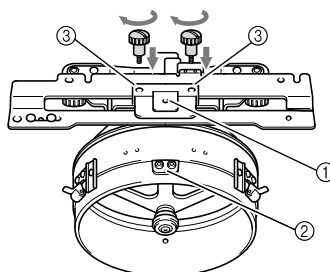

- ① Orifício no retentor da cinta do boné
② Linha central da placa guia
③ Orifícios no topo

- Insira os parafusos de aperto manual nos orifícios onde o acionador do bastidor de boné foi originalmente instalado.
- ▶ A seção móvel do acionador do bastidor de boné está fixada.

- 6** Alinhe os orifícios na base de suporte do bastidor com os pinos na placa de montagem do bastidor, existente no carro.

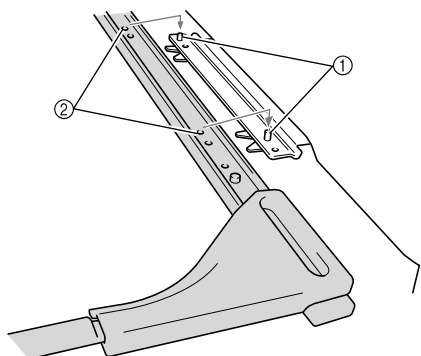

- ① Pinos na placa de montagem do bastidor
② Orifícios na base de suporte do bastidor

- 7** Fixe a base de suporte do bastidor com os dois parafusos de aperto manual.

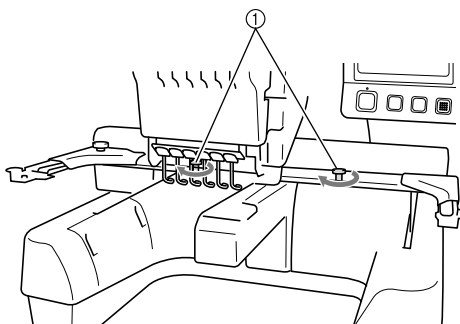

- ① Use os parafusos de aperto manual que acompanham a máquina.

! CUIDADO

- Aperte firmemente os parafusos de aperto manual.

Informações adicionais para digitalização

Ao criar um desenho para ser bordado em um bastidor de boné, preste atenção aos seguintes pontos para evitar problemas de registro (desalinhamento de espaços abertos no desenho).

- 1** Costure pontos de amarração.

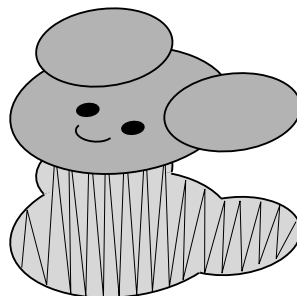

- 2** Inicie o desenho do bordado a partir do centro e costure em direção às extremidades.

Na máquina, a ordem em que os desenhos são selecionados quando forem combinados será a ordem em que eles serão costurados. No exemplo a seguir, selecione os desenhos (letras, no caso) na ordem

“E” → “A” → “B” → “R” para criar o desenho combinado “BEAR”.

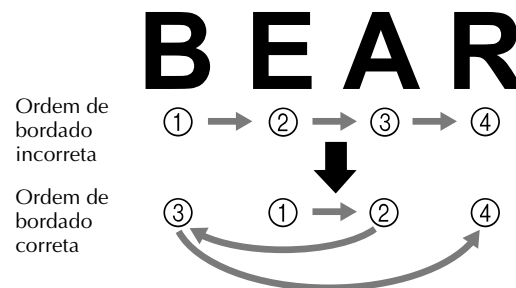

Nota

- NÃO borde de uma extremidade à outra, caso contrário, o tecido poderá enruguar ou encolher.

- 3** Ao bordar contornos dos desenhos, verifique se a largura do ponto satin é de pelo menos 2 mm e se a costura sobrepõe o tecido em pelo menos 1 mm. E também, verifique se não há saltos de pontos longos no contorno de cada região ou letra.

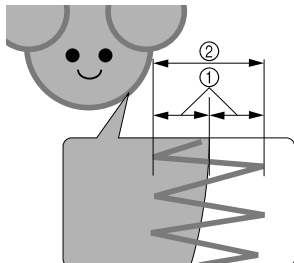

- ① Pelo menos 1 mm
② Pelo menos 2 mm

! CUIDADO

- Não borde mais do que quatro camadas sobrepostas.

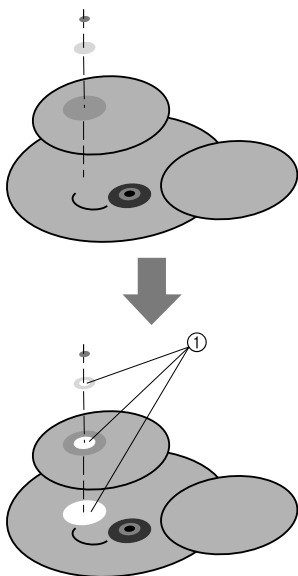

- ① Especificar para que as áreas sobrepostas não sejam bordadas.

使用帽框

通过使用帽框，可以在帽子上绣制花样。下面介绍了使用帽框的步骤。

帽框及其配件

为使用帽框需要帽框驱动和装配架。

高级帽框（2种）

- ① 绣花区域：
60 毫米（高）× 130 毫米（宽）（2-3/8 英寸（高）× 5-1/8 英寸（宽））
- ② 该标记表示绣花区域的中心。
- ③ 弹簧锁

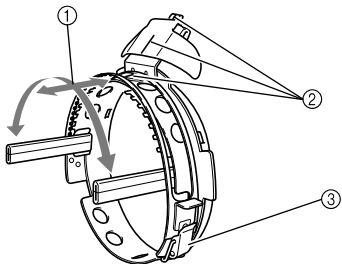

帽框驱动和 4 颗指旋螺丝

为了将帽框安装到移动臂上，请卸下绣花框支架，然后将该帽框驱动安装到机器的移动臂上。

- ① 将指旋螺丝插入这些孔中并拧紧螺丝将可移动部分固定。安装该帽框驱动时使用这些孔。
- ② 固定弹片
帽框用两颗固定弹片来固定。

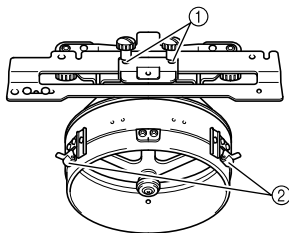

装配架

将帽子放在帽框中使用。

- ① 支架
帽框用两个支架来固定。
- ② 装配架
拧紧指旋螺丝来固定到安装面。
- ③ 螺丝
根据正在绣花的帽子类型调节装配架大小。

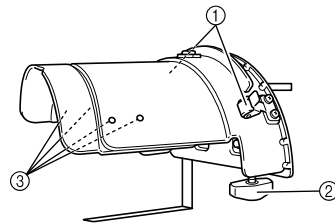

衬垫



六角螺丝刀（大）

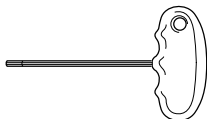

六角螺丝刀（中）

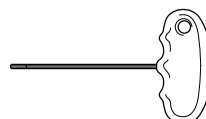

• 调节帽框驱动环和 L 形支架的高度时使用。

备注

- 安装帽框前，请务必调节帽框驱动环和 L 形支架的高度。（如果使用了相同的机器，该调节只在第一次使用时需要。）
- 调节完帽框驱动环和 L 形支架的高度后，如果使用不同的机器则必须重新调节。高度随使用的机器而异。有关详细信息，请与 Brother 授权销售代理商联系。

注意

- 如果安装了帽框，可以使用哪个绣花框架的绣花框架指示会如下显示。



帽子类型

使用机器时，可为下列类型帽子绣花。

■ 标准（专业风格）

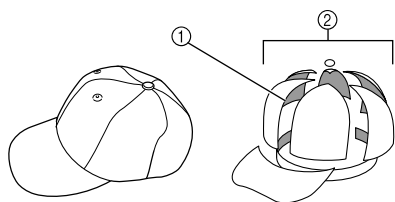

- ① 正面：专业风格
- ② 6个部分

Otto International, Inc. 帽型编号 (示例)	OTTO27-007	
在前部饰条后部上的网眼背衬 (软质或硬质)	编织的固定前缘	未编织的软帽顶
去除框架 (箍框)	简单 (推荐)	相当简单
背衬	1 到 2 层	2 到 3 层

■ 低侧面帽（下部装配）

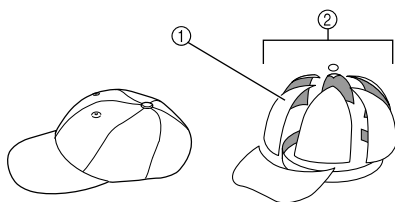

- ① 正面：下部装配
- ② 6个部分

Otto International, Inc. 帽型编号 (示例)	OTTO23-225	OTTO18-203
在前部饰条后部上的网眼背衬 (软质或硬质)	编织的固定前缘	未编织的软帽顶
去除框架 (箍框)	非常困难 (因为帽子材料非常硬。)	相当简单
背衬	1 到 2 层	2 到 3 层

■ 高尔夫风格

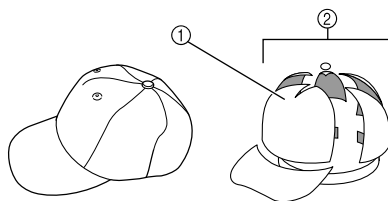

- ① 正面：未划分
- ② 5个部分

Otto International, Inc. 帽型编号 (示例)	OTTO37-024
在前部饰条后部上的网眼背衬 (软质或硬质)	编织的固定前缘
去除框架 (箍框)	相当简单
背衬	1 到 2 层

🔔 备注

- 确认该区域①是否包含了网眼。

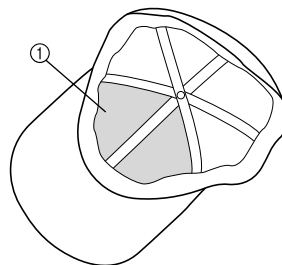

⚠️ 注意

- 用帽框箍帽子时无法将中心线作为辅助线使用。箍住帽子时，用碳素笔标记中心线。

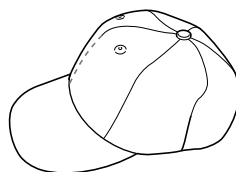

■ 不建议用于绣花的帽子布料

- 前部饰条小于 50 毫米（2 英寸）高的帽子（如遮光帽檐）
- 童帽
- 帽檐长于 80 毫米（3-1/16 英寸）的帽子

布料注意事项

■ 比较适合用于绣花的帽子布料

- 35% 棉 / 65% 涤纶
- 100% 棉
- 80% 毛 / 20% 尼龙
- 15% 毛 / 85% 晴纶

■ 不是非常适合用于绣花的帽子布料

如果帽子布料使用下列种类，可能会很难箍住、很容易起褶，或者容易缩小。

- 涤纶泡沫塑料
- 伸缩布料
- 麦尔登呢毛
- 100% 尼龙
- 仿麂皮织物

使用帽框前的准备

■ 安装帽框驱动框架

从机器的移动臂上卸下绣花框支架，然后安装帽框驱动框架。卸下绣花框支架前，请卸下绣花框。

1 松开再卸下两颗指旋螺丝和绣花框支架。

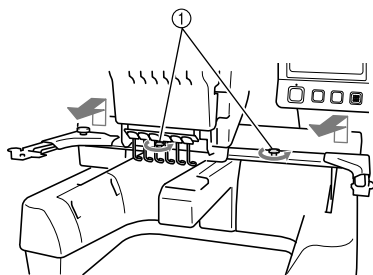

① 指旋螺丝

- 卸下的指旋螺丝仍安装到绣花框支架上。

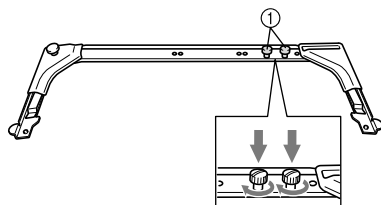

① 将两颗指旋螺丝放回绣花框支架上。

2 卸下帽框驱动框架的两颗指旋螺丝并放在一旁。松开两颗下部指旋螺丝（4 转）。

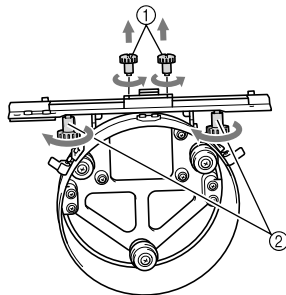

① 上部指旋螺丝

② 下部指旋螺丝

3 将帽框驱动框架环穿过机台。

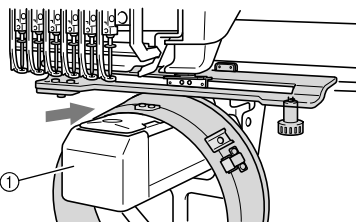

① 机台



注意

- 注意不要让帽框驱动碰到附近的部件，如压脚。

按下面所述的步骤 4 到 7，将帽框驱动框架安装到导轨上。

- 4** 将帽框驱动框架底部的两颗指旋螺丝插入导轨中的 V 形切槽，然后将帽框驱动框架的安装板放在导轨框架安装板的顶部。

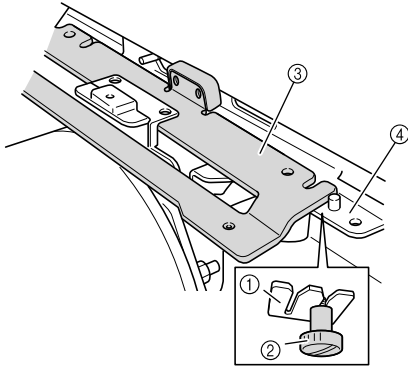

- ① 导轨中的切槽
- ② 帽框驱动框架的指旋螺丝
- ③ 帽框驱动框架的安装板
- ④ 导轨的框架安装板

- 5** 将导轨框架安装板上的销钉插入帽框驱动框架安装板的孔中。

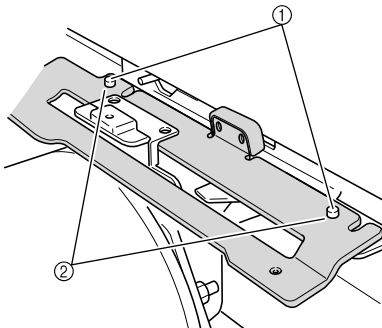

- ① 导轨框架安装板上的销钉
- ② 帽框驱动框架安装板的孔

- 6** 在帽框驱动框架安装板的外部孔中插入并拧紧两颗上部指旋螺丝。

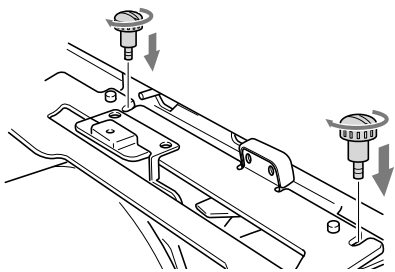

- 7** 朝机器推入帽框驱动框架使其完全插入，拧紧两颗下部指旋螺丝将帽框驱动框架固定。

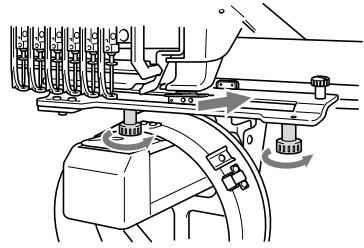

► 这样便完成了帽框驱动框架的安装。

■ 调节帽框驱动框架

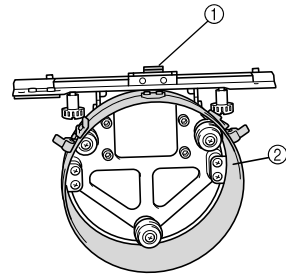

- ① L 形支架
- ② 环

🔔 备注

- 如果使用了相同的机器，只有在第一次使用绣花机时需要调节帽框驱动框架。

- 1** 开机。导轨移动到初始位置后，关闭绣花机。

⚠ 注意

- 确保调节帽框驱动时导轨在初始位置。

- 2 使用六角螺丝刀（中），松开两颗六角螺丝。只需一转即可松开螺丝。

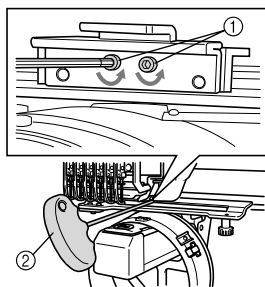

- ① 六角螺丝
② 六角螺丝刀（中）

注意

- 请勿松开过多。

- 3 压低 L 形支架，使其尽量接触机台，然后用六角螺丝刀（中）拧紧两颗六角螺丝。拧紧螺丝。

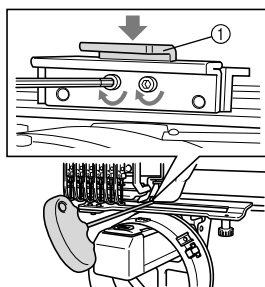

- ① L 形支架

- 4 使用六角螺丝刀（大），松开环内部的四颗六角螺丝。只需一转即可松开螺丝。

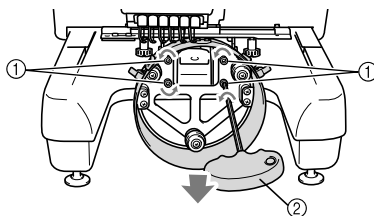

- ① 六角螺丝
② 六角螺丝刀（大）

- ▶ 松开螺丝时，环被放低。

注意

- 请勿松开过多。

- 5 在机台和帽框驱动框架环之间插入衬垫。

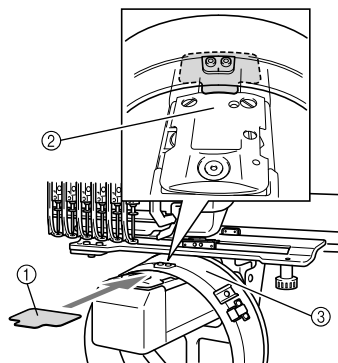

- ① 衬垫
② 机台
③ 帽框驱动框架环

- 6** 轻轻按下环，然后使用六角螺丝刀（大），拧紧环内部的四颗六角螺丝。

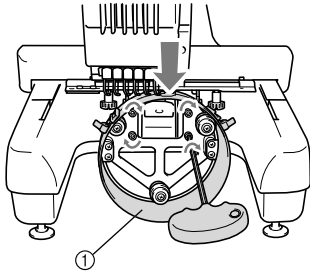

① 环

！ 小心

- 请确保六角螺丝已拧紧。如果螺丝仍松弛，则可能会造成人身伤害。

- 7** 卸下在步骤 5 中插入的衬垫。

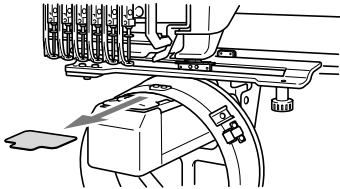

■ 安装针板垫圈

将绣花机附带的针板垫圈安装到针板。

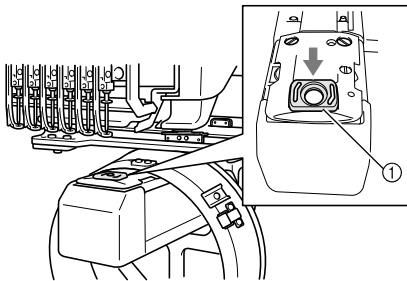

① 针板垫圈

■ 准备装配架

放低针挡，然后将装配架安装在平稳的表面上，如桌子。

- 1** 使用十字螺丝刀，松开两颗螺丝，然后按箭头方向放低针挡。

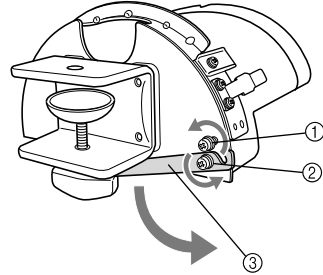

- ① 松开螺丝，使针挡挂在螺丝上并夹紧。
- ② 松开直到针挡移动。
- ③ 针挡

- 2** 拧紧两颗螺丝。
• 请确保针挡已固定。

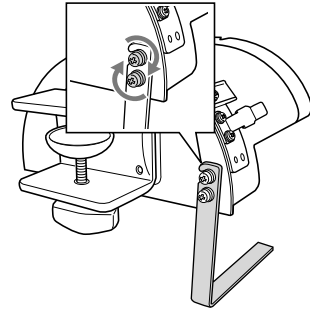

将装配架安装在平稳的安装表面上，如桌子。

- 3** 松开装配架的指旋螺丝，打开安装支架，使其比安装板表面的厚度要大。

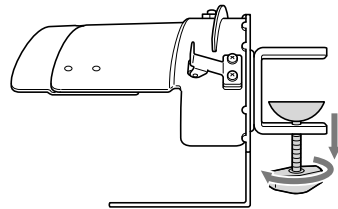

- 安装支架可安装在 9 毫米（3/8 英寸）到 38 毫米（1-1/2 英寸）的安装板表面。

4 拧紧指旋螺丝，将安装支架固定到安装表面上。

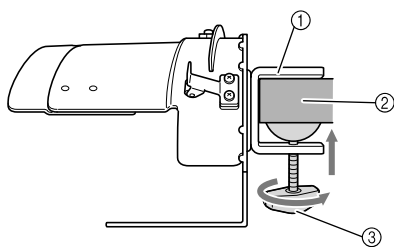

- ① 安装支架
- ② 安装表面
- ③ 拧紧指旋螺丝

备注

- 如果指旋螺丝的衬垫和安装表面中间有缝隙，请如下插入内附的衬垫。

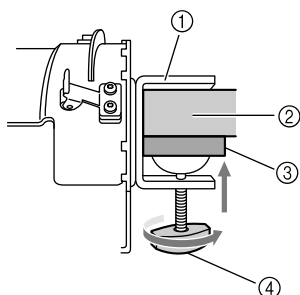

- ① 安装支架
- ② 安装表面（工作台，书桌等）
- ③ 衬垫
- ④ 指旋螺丝

5 确认没有松弛迹象。 如有松弛，请将装配架重新安装到安装表面上。

注意

- 请确保安装支架已夹到安装表面上并且指旋螺丝已拧紧。
- 不要将装配架安装在不平稳的表面（活动、弯曲或褶皱）。
- 注意卸下装配架时不要掉落。

6 根据正在绣花的帽子类型调节装配架大小。

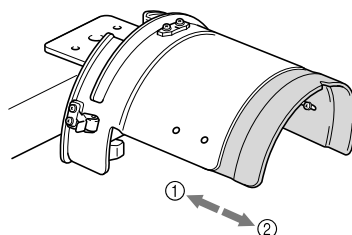

- ① 低侧面帽（下部装配）
- ② 标准类型（专业风格）

■ 对于标准类型

使用十字螺丝刀，旋转装配架内部的四颗螺丝（左侧两颗，右侧两颗）一转将其松开。

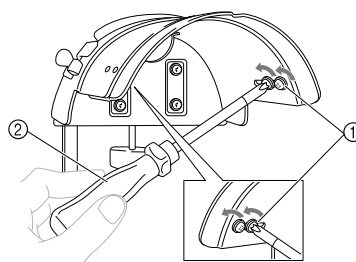

- ① 螺丝
- ② 十字螺丝刀

注意

- 不要卸下四颗螺丝的任何一颗（左侧两颗，右侧两颗）；否则可能会丢失。只可旋转螺丝将其略微松开。

朝自身方向拉装配架，然后使用十字螺丝刀拧紧四颗螺丝（左侧两颗，右侧两颗）。

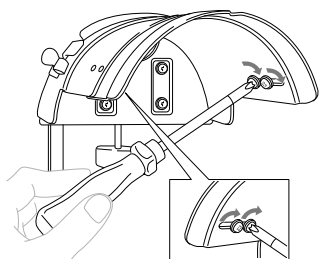

▶ 这样便完成了装配架的准备。

安装帽框

将帽子放入安装到装配架的帽框，然后从夹住帽子的装配架上卸下帽框。下面，将帽框安装到机器上的帽框驱动。

■ 将帽框安装到装配架并将帽子装入帽框内

- 1 将帽框安装到装配架。**
将装配架侧面对准帽框支撑，然后将框架推到位。

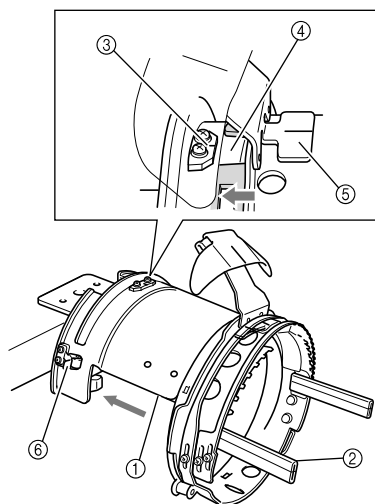

- ① 装配架侧面
- ② 帽框支撑
- ③ 装配架上的导线板
- ④ 帽框上的切槽
- ⑤ 防汗板支架
- ⑥ 支架
- 将帽框中的切槽对准装配架上的导线板，然后将框架卡到位。

▶ 帽框使用两颗支架（夹子）固定，右侧一个，左侧一个。

- 2 请放下帽框上的弹簧锁，然后解开插销。打开夹架。另外，打开帽檐支架。**

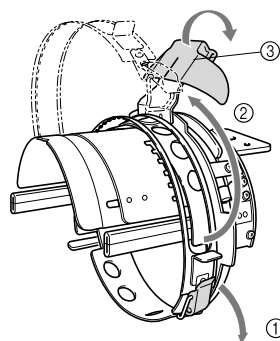

- ① 放下的弹簧锁
- ② 打开的夹架
- ③ 帽檐支架

3 用帽框上的销钉固定衬布。

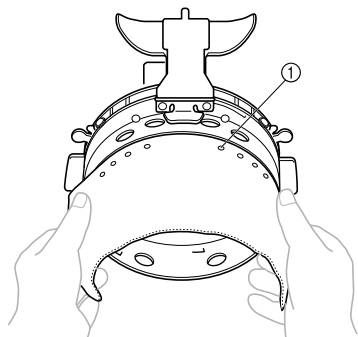

- ① 销钉
- 确保销钉穿过衬布将其固定。

4 抬起（轻弹）帽内部的防汗衬，然后将帽放在帽框中。

用双手按在帽的两侧，然后将下部框架的边缘对准帽檐底座。

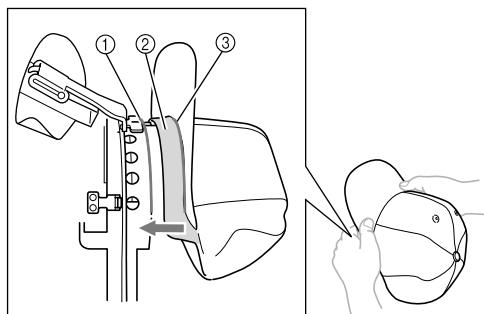

- ① 下部框架的边缘
 - ② 防汗衬
 - ③ 帽檐底座
- 同时，将帽中心线对准帽框上防汗板支架的中心线，然后滑动防汗板支架下的防汗衬。

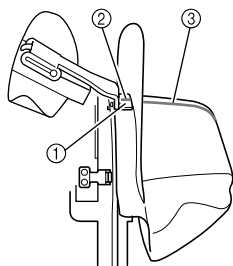

- ① 防汗板支架
- ② 防汗板支架的中心线
- ③ 帽的中心线

5 将帽的中心线对准装配架中的切槽。

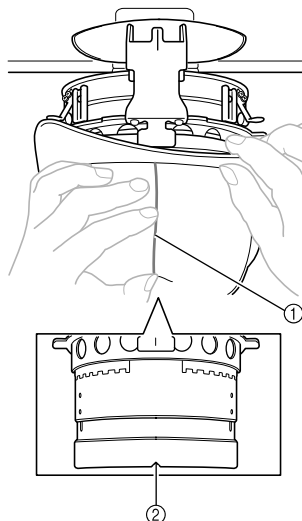

- ① 帽的中心线
- ② 装配架中的切槽

6 将帽子防汗衬放在帽框中的切槽内。

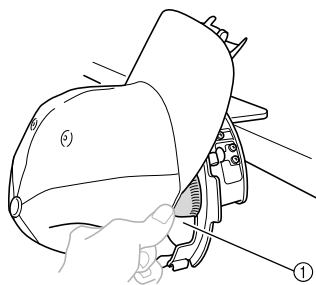

- ① 帽框中的切槽

7 合上夹架，使帽檐从夹架内边和夹架外边的开口处穿过。

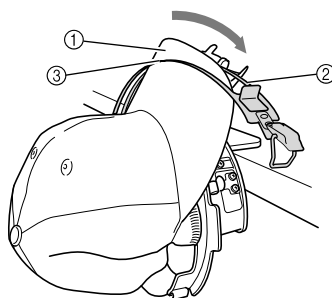

- ① 帽檐
- ② 夹架内边
- ③ 夹架外边

8 将夹架牙整齐地对准帽檐底座。

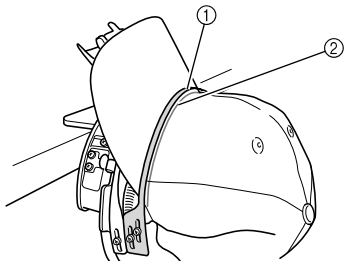

- ① 外边夹架牙
- ② 帽檐底座

注意

- 松开夹架外边的两颗螺丝，然后调节外边夹架的位置，使符合帽子的形状并且夹架牙整齐地对准帽檐底座。

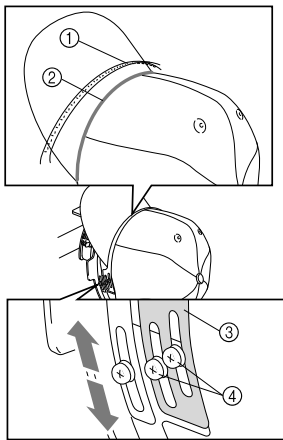

- ① 外边夹架牙
- ② 帽檐底座
- ③ 夹架外边
- ④ 外边夹架的螺丝

9 按照同样的方法调节另一侧。

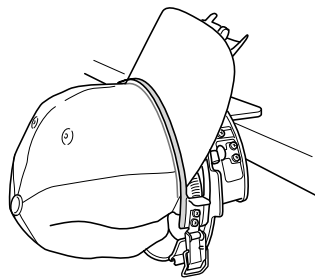

10 合上弹簧锁杆。

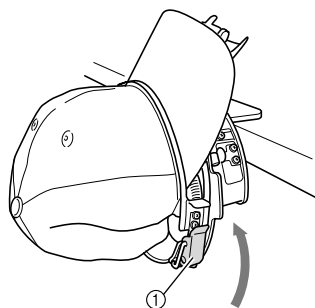

- ① 弹簧锁杆

注意

- 如果帽子布料太厚并且无法关闭夹架，或者如果布料太薄并且帽子在框架内太松，请松开夹架内边的螺丝，然后调节夹架内边。

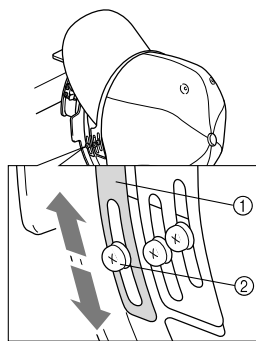

- ① 夹架内边
- ② 内边夹架的螺丝

11 从中心拉出帽子两端，拉紧松弛部位。

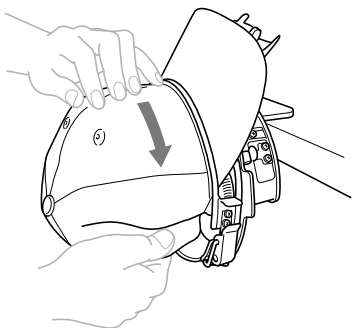

12 用架子固定帽子。

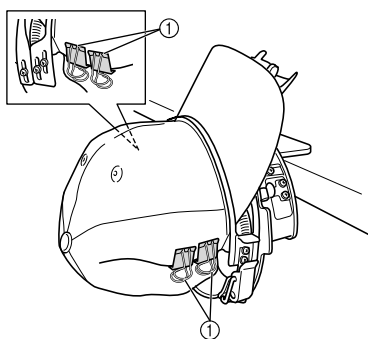

- ① 夹子
- 在另一侧上重复步骤 11 和 12 以拉紧松弛部分并用夹子固定帽子。

13 尽可能向上拉帽檐支架。接着，在帽檐上旋转帽檐支架，然后放低帽檐支架。

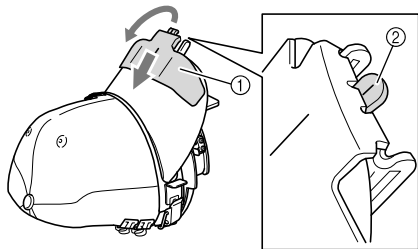

- ① 帽檐支架
② 帽檐支架的中心线
- 完全放低帽檐支架露出帽檐支架的中心线。

14 调节帽檐，使其呈圆形。

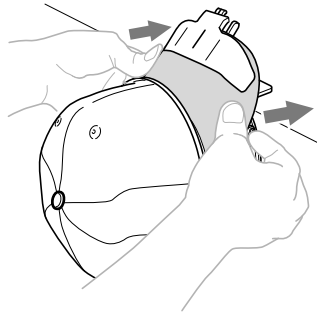

► 这样便完成了在帽框中帽子的固定。

15 从装配架卸下帽框。
用两个拇指按装配支架上的左右两个支架，然后拉下绣花框架，如图所示。

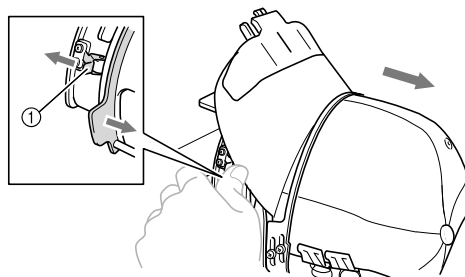

- ① 支架

■ 将帽框安装到绣花机

为了将帽框安装到绣花机，需要使用帽框驱动框架。将帽框安装到绣花机前，将帽框驱动框架安装到导轨。

1 将帽框安装到帽框驱动框架。

如图所示，插入帽框时将绣花位置旋转到侧部，使帽檐不撞到绣花机。

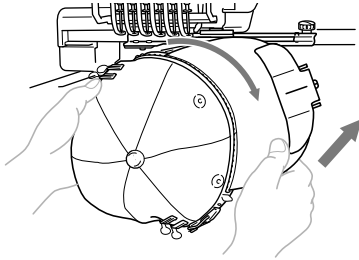

- 注意不要让帽框碰到附近的部件，如压脚。

旋转帽框使绣花表面朝上后，将帽框驱动环与帽框环对齐。将帽框滑动到左右时，将帽框中的切槽与帽框驱动上的导线板对齐，然后将框卡到位。

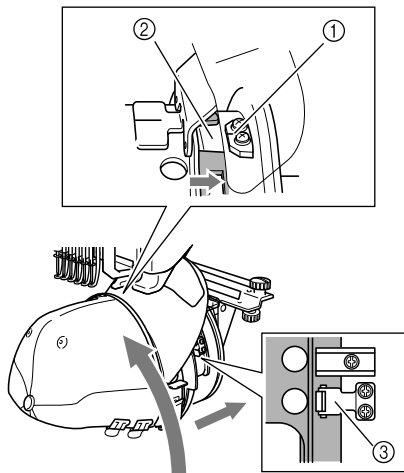

- ① 帽框驱动上的导线板
- ② 帽框上的切槽
- ③ 支架

▶ 帽框用支架来固定。确保所有驱动上的支架被绣花框支架上的孔所固定。这样便完成了帽框的安装，便可以对帽子进行绣花了。

■ 卸下帽框

完成绣花后，卸下帽框，然后取下帽子。

1 从帽框驱动上卸下帽框。

用两个拇指按帽框底座上的两个支架，然后拉下绣花框架，如图所示。

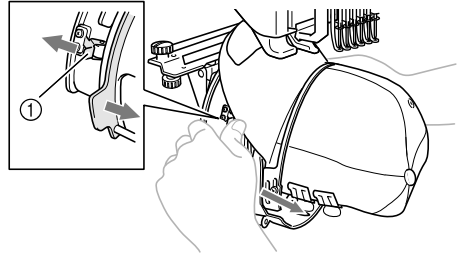

① 支架

如图所示，卸下帽框时将绣花位置旋转到侧部，使帽檐不撞到绣花机。

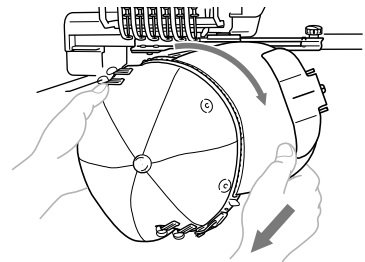

- 注意不要让帽框碰到附近的部件，如压脚。

- 2** 卸下帽檐支架后，请解开夹架弹簧锁，卸下夹子，然后取下帽子。

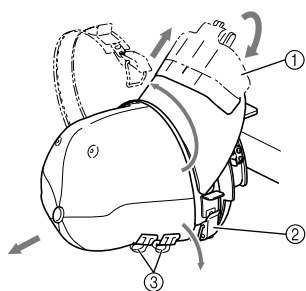

- ① 帽檐支架
- ② 弹簧锁
- ③ 夹子

安装绣花框支架

使用绣花帽框完成绣花后，请卸下针板垫圈和帽框驱动框架，然后重新安装绣花框支架。

- 1** 卸下针板垫圈。

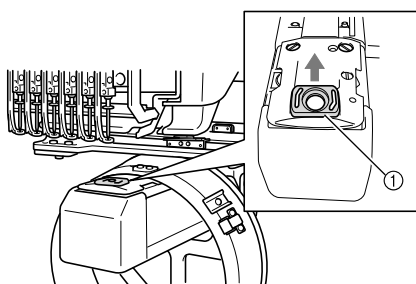

- ① 针板垫圈

- 2** 松开两颗下部指旋螺丝。

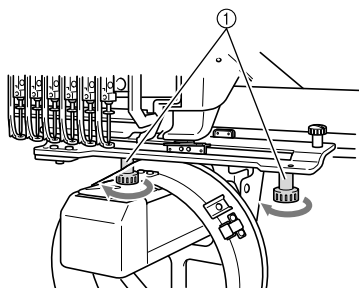

- ① 指旋螺丝

- 3** 卸下两颗上部指旋螺丝

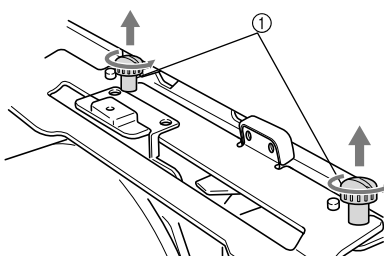

- ① 指旋螺丝

- 4** 卸下帽框驱动。

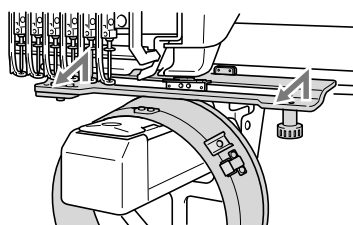

注意

- 注意不要让帽框驱动碰到附近的部件，如压脚。

- 5** 将防汗板支架上的孔与导线板上的中心线对齐，将在步骤 3 中卸下的两颗指旋螺丝插入顶部的孔中，然后拧紧指旋螺丝。

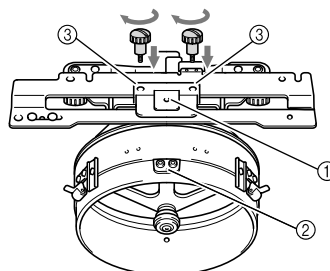

- ① 防汗板支架上的孔
- ② 导线板的中心线
- ③ 顶部的孔
- 将指旋螺丝插入原来安装帽框驱动的孔中。
- ▶ 这样便固定了帽框驱动的活动部分。

- 6 将绣花框支架上的孔与导轨框架安装板中的销钉对齐。

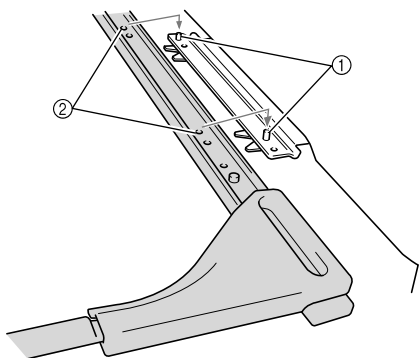

- ① 导轨安装板上的销钉
② 绣花框支架中的孔

- 7 用两颗指旋螺丝固定绣花框支架。

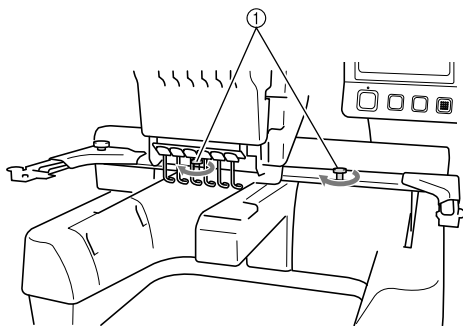

- ① 使用机器附带的指旋螺丝。

小心

- 用力拧紧指旋螺丝。

附加数字信息

创建用于给帽框绣花的花样时，请注意下列要点以避免对位问题（花样中的间隔歪斜）。

- 1 绣制底线针迹。

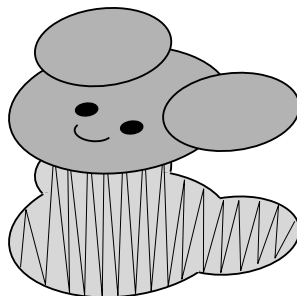

- 2 从中央开始绣制绣花花样，然后朝末端绣制。

使用机器时，将花样组合在一起时所选择的花样顺序就是将要绣制时的顺序。在以下例子中，按照顺序“E”“A”“B”“R”选择花样来制作组合花样“BEAR”。

B E A R

不正确的绣制顺序



正确的绣制顺序

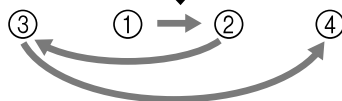

注意

- 请勿从一端绣制到另一端，否则可能会褶皱或收缩。

- 3 绣制花样轮廓时，请确定缎纹针迹的针迹宽度至少为 2 毫米，并且重叠布料的针迹至少 1 毫米。另外，请确保在每个区域或字母上包含轮廓的长针迹没有跳针。

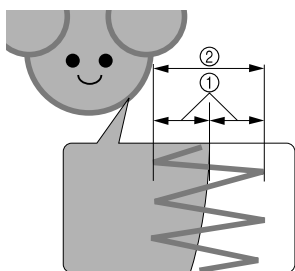

- ① 至少 1 毫米
② 至少 2 毫米

! 小心

- 切勿绣制四个以上的重叠层。

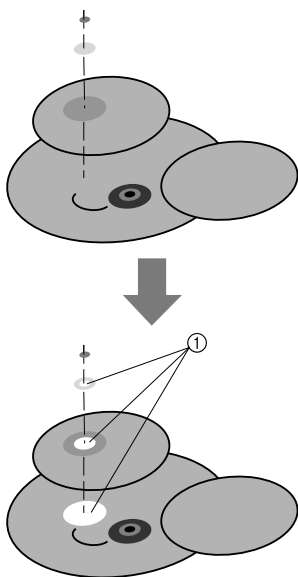

- ① 指定不绣制重叠区域。

English
French
Spanish
Portuguese-BR
Chinese-simp
Printed in Taiwan



XC8943-251②