

Quilt Frame Installation Manual
Installationsanleitung für den Quiltrahmen
Manuel d'installation du cadre pour matelassage
Installatiehandleiding quiltraam
Manuale di installazione del telaio per trapuntatura
Manual de instalación del bastidor de acolchado
Manual de Instalação do Bastidor de Acolchoado
Инструкции по установке пялец для выстегивания
キルト枠取扱説明書

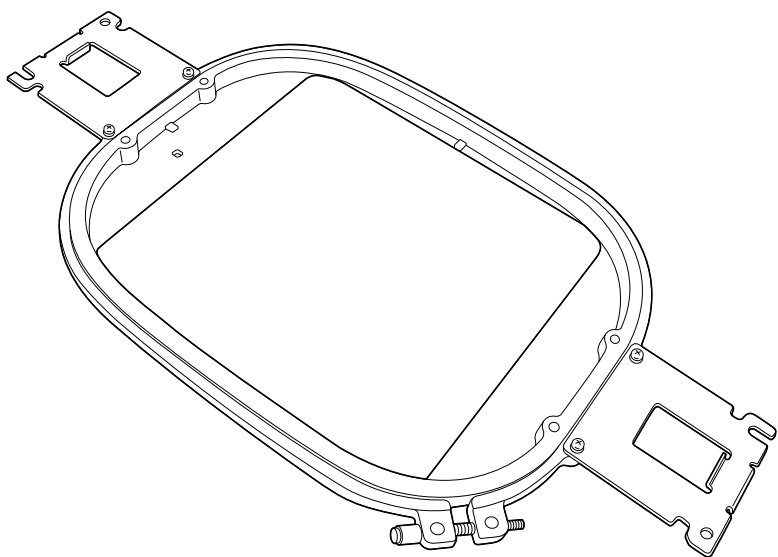

ENGLISH

DEUTSCH

FRANÇAIS

NETERLANDS

ITALIANO

ESPAÑOL

PORTUGUÊS

РУССКИЙ

日本語

Quilt Frame Installation Manual

Use when embroidering pieces for quilts.

Verifying the package contents

Check that the following parts are included. If any item is missing or damaged, contact your authorized sales representative.

■ Contents of Quilt frame kit

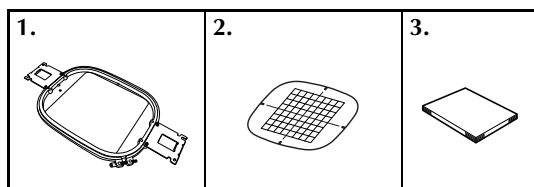

No.	Part Name
1	Quilt frame
2	Embroidery sheet
3	Installation Manual



Note

- When attaching the quilt frame, use the embroidery frame holder B (with light gray corner covers.)
- When sewing with a quilt frame, the exclusive table for your machine must be installed, for added stability. Contact your authorized sales representative about the exclusive table.

Hooping the fabric



Note

- When embroidering using the quilt frame, we recommend that the fabric have a maximum thickness of 2 mm.
- When embroidering specially processed fabrics, such as those with a non-slip lining, embroidering may not be possible even if the fabric thickness is less than 2 mm.

- 1** Position the outer frame with the metal parts facing up, then loosen the screws.

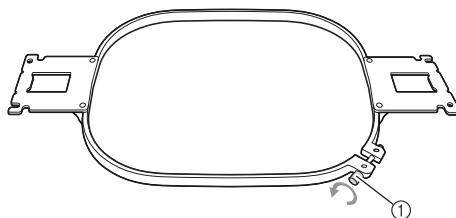

① Screw

- 2** Place the stabilizer, then the fabric right side up on top of the outer frame.

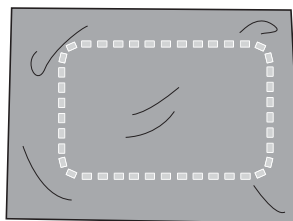

- 3** Press the inner frame into the outer frame.

- First, align the inner and outer frames at the corner with the screw (A). Then, while lightly pulling the fabric in the direction indicated by arrow (B) so that the fabric is taut, insert the inner frame at corner (B). In the same way, lightly pull the fabric in the direction indicated by arrow (C) and insert corner (C), and then lightly pull the fabric in the direction indicated by arrow (D) and insert corner (D).

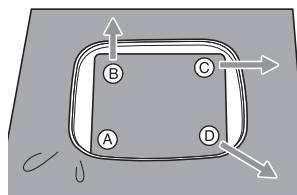

- Be sure that there are no wrinkles in the fabric or stabilizer after they have been positioned in the embroidery frame.

- 4** While stabilizing the fabric even more, securely tighten the screw so that the fabric is taut.

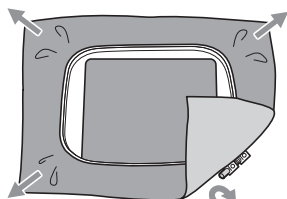

- After securing the fabric, lightly tapping it should produce a drum-like sound.

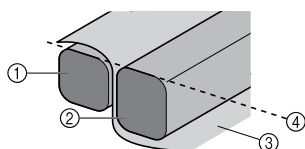

- ① Outer frame
- ② Inner frame
- ③ Right side of fabric
- ④ Top of inner and outer frames are even

- 5** Using the disc-shaped screwdriver included in the embroidery machine package, firmly tighten the screws.

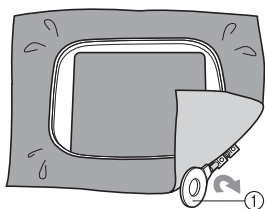

- ① Disc-shaped screwdriver



Memo

- Tightening the screw with the disc-shaped screwdriver may be difficult depending on the fabric thickness. If this is the case, use your own screwdriver.
- To correctly frame the fabric in the embroidery machine, we recommend using a flat surface.

Attaching the embroidery frame

After hooping the fabric in the embroidery frame, attach the frame to the embroidery machine.



Note

- When attaching the quilt frame, use the embroidery frame holder B (with light gray corner covers.)

- 1** Attach the embroidery frame holder B (with light gray corner covers) to the sewing machine. Refer to the instruction manual of the sewing machine, for information on how to attach the embroidery frame holder.

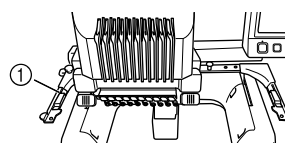

- ① Embroidery frame holder B (with light gray corner covers)

- 2** Loosen the two thumb screws on the embroidery frame holder.

If the screw is too tight, please use the disc-shaped screwdriver included in the sewing machine package.

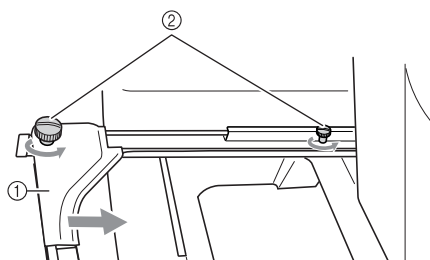

- ① Left arm
- ② Thumb screws

► The left arm of the embroidery frame holder can be moved.

- Only loosen the thumb screws a maximum of 2 turns counterclockwise. Do not remove the screw.

- 3** Move the left arm to align the screw on the right side with the mark for the embroidery frame to be installed, and then tighten the thumb screws. For the quilt frame, align with mark ③.

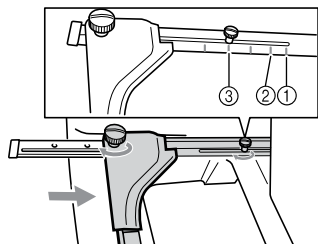

- ① Mark for jumbo frame
360 mm (H) × 360 mm (W)
(14 inches (H) × 14 inches (W))
- ② Mark for border frame
100 mm (H) × 300 mm (W)
(4 inches (H) × 11-3/4 inches (W))
- ③ Mark for quilt frame
200 mm (H) × 200 mm (W)
(7-7/8 inches (H) × 7-7/8 inches (W))



Note

- Please firmly tighten the two thumb screws with the disc-shaped screwdriver included in the sewing machine package. The machine will recognize the wrong frame size, if the two screws are not tightened.

- 4** Hold the embroidery frame level, and then simultaneously align both the left and right mounts with the embroidery frame holder clips.

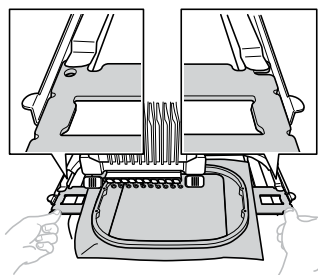

- The inner frame should be on top.



Note

- Please confirm that the table is properly installed on the machine.

- 5** Insert the embroidery frame until it snaps into place.

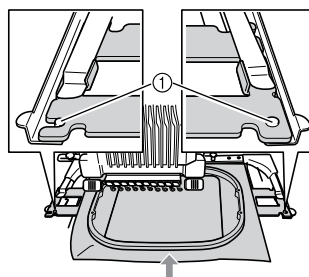

- ① Make sure that the pins on the left and right arms of the embroidery frame holder fit into the positioning slot and hole on the embroidery frame.

■ Embroidering large pieces of fabric or heavy clothing

When embroidering large pieces of fabric or heavy pieces of clothing, use a clothespin or binder clip to fasten the excess fabric to the embroidery frame so that it does not hang down from the frame and it is not caught during embroidering process.

Also, your embroidering may be interrupted by the presser feet not in use catching on the fabric outside of the design area. In this case, try to stitch the design as close to the center of the frame, using needle bar 3 through 7, keeping the head of the machine as centered as possible.

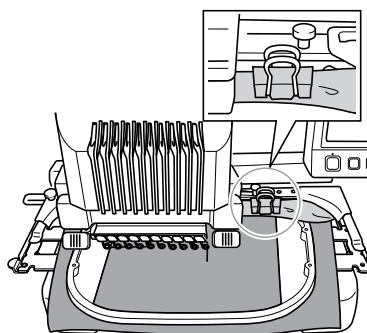

Note

- Embroidering with excess fabric hanging down from the embroidery frame may prevent the frame from moving properly and may result in a misaligned pattern.

Installationsanleitung für den Quilrahmen

Verwenden Sie diesen Rahmen zum Sticken von Quilts.

Prüfen des Lieferumfangs

Kontrollieren Sie, dass die folgenden Teile enthalten sind. Wenn ein Teil fehlt oder beschädigt ist, wenden Sie sich an Ihren Vertragshändler.

■ Inhalt des Quilrahmen-Sets

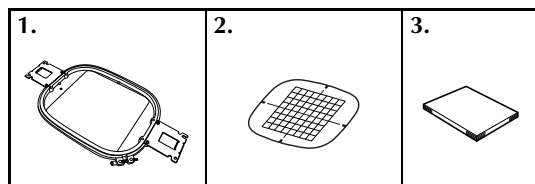

Nr.	Bezeichnung
1	Quilrahmen
2	Stickschablone
3	Installationsanleitung



Hinweis

- Verwenden Sie zum Einsetzen des Quilrahmens den Stickrahmenhalter B (mit hellgrauen Eckenabdeckungen).
- Zum Sticken mit einem Quilrahmen muss zur besseren Stabilität der für Ihre Maschine exklusive Tisch installiert werden. Sie können den exklusiven Tisch von Ihrem Vertragshändler beziehen.

Einspannen des Stoffes



Hinweis

- Zum Sticken mit dem Quilrahmen wird ein Stoff mit einer maximalen Stoffdicke von 2 mm empfohlen.
- Beim Sticken von speziell verarbeiteten Stoffen, wie z. B. solche mit rutschfestem Futter, ist das Sticken möglicherweise auch dann nicht möglich, wenn die Stoffdicke geringer als 2 mm ist.

- 1** Legen Sie den Außenrahmen mit den Metallteilen nach oben und lösen Sie dann die Schrauben.

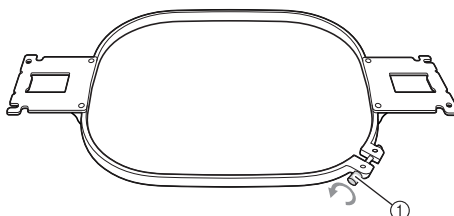

① Schraube

- 2** Legen Sie das Stickunterlegvlies, dann den Stoff mit der rechten Seite nach oben auf den Außenrahmen.

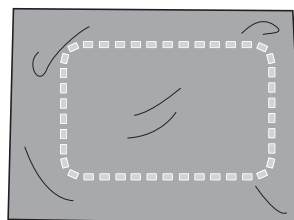

- 3** Drücken Sie den Innenrahmen in den Außenrahmen.

- Richten Sie Innen- und Außenrahmen zuerst an der Ecke mit der Schraube A aus. Ziehen Sie dann den Stoff leicht in Pfeilrichtung B, so dass er straff ist, und setzen Sie den Innenrahmen an Ecke B ein. Ziehen Sie den Stoff dann in derselben Weise leicht in Pfeilrichtung C, und setzen Sie den Rahmen in Ecke C ein. Zuletzt ziehen Sie den Stoff leicht in Pfeilrichtung D und setzen den Rahmen in Ecke D ein.

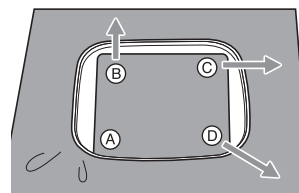

- Achten Sie darauf, dass im Stoff oder im Stickunterlegvlies nach der Positionierung im Stickrahmen keine Falten mehr sind.

- 4** Ziehen Sie den Stoff weiter straff, während Sie die Schraube festziehen, damit er stramm im Rahmen sitzt.

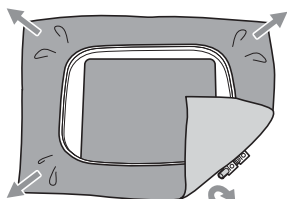

- Nach dem Spannen sollte der Stoff einen trommelähnlichen Laut erzeugen, wenn Sie auf ihn klopfen.

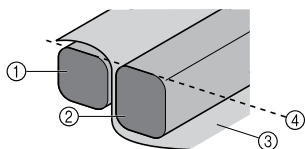

- ① Außenrahmen
- ② Innenrahmen
- ③ Rechte Seite des Stoffes
- ④ Oberseite von Innen- und Außenrahmen auf gleicher Höhe

- 5** Ziehen Sie die Schrauben mit dem im Lieferumfang der Stickmaschine enthaltenen scheibenförmigen Schraubendreher fest.

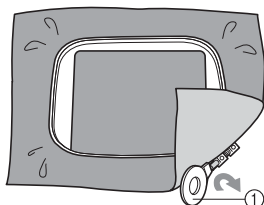

- ① Schlitzschraubendreher

Anmerkung

- Je nach Stoffdicke kann das Festziehen der Schraube mit dem scheibenförmigen Schraubendreher schwierig sein. Nehmen Sie in diesem Fall einen anderen Schraubendreher.
- Um den Stoff korrekt in den Stickrahmen einzuspannen, sollten Sie eine ebene Fläche verwenden.

Anbringen des Stickrahmens

Nachdem Sie den Stoff in den Stickrahmen eingespannt haben, bringen Sie den Rahmen an der Maschine an.



Hinweis

- Verwenden Sie zum Einsetzen des Quilrahmens den Stickrahmenhalter B (mit hellgrauen Eckenabdeckungen).

- 1** Installieren Sie den Stickrahmenhalter B (mit hellgrauen Eckenabdeckungen) an der Nähmaschine. Informationen zum Anbringen des Stickrahmenhalters finden Sie in der Bedienungsanleitung der Nähmaschine.

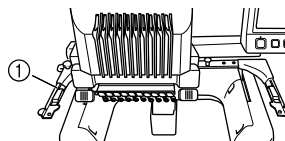

- ① Stickrahmenhalter B (mit hellgrauen Eckenabdeckungen)

- 2** Lösen Sie die beiden Schrauben am Stickrahmenhalter.

Wenn die Schraube zu fest angezogen ist, verwenden Sie den im Lieferumfang der Nähmaschine enthaltenen scheibenförmigen Schlitzschraubendreher.

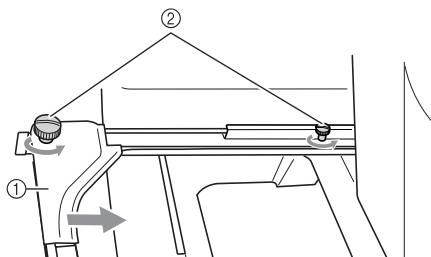

- ① Linker Arm
- ② Rändelschrauben

► Der linke Arm des Stickrahmenhalters lässt sich bewegen.

- Lösen Sie die Rändelschrauben maximal um ein bis zwei Umdrehungen gegen den Uhrzeigersinn. Nehmen Sie sie nicht heraus.

- 3** Bewegen Sie den linken Arm, um die Schraube an der rechten Seite gegen die Markierung für den zu installierenden Rahmen auszurichten, und ziehen Sie die Rändelschrauben dann wieder an. Beim Quiltrahmen mit der Markierung ③ ausrichten.

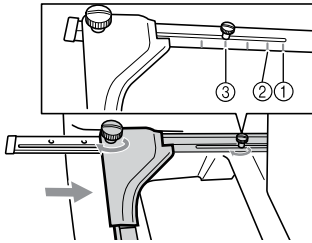

- ① Markierung für Riesenrahmen
360 mm (H) × 360 mm (B)
(14 Zoll (H) × 14 Zoll (B))
- ② Markierung für Bordürenrahmen
100 mm (H) × 300 mm (B)
(4 Zoll (H) × 11-3/4 Zoll (B))
- ③ Markierung für Quiltrahmen
200 mm (H) × 200 mm (B)
(7-7/8 Zoll (H) × 7-7/8 Zoll (B))



Hinweis

- Ziehen Sie die beiden Rändelschrauben mit dem im Lieferumfang der Nähmaschine enthaltenen scheibenförmigen Schlitzschraubendreher fest. Die Maschine erkennt eine falsche Rahmengröße, wenn die beiden Schrauben nicht festgezogen sind.

- 4** Halten Sie den Stickrahmen gerade, und richten Sie die rechte und linke Seite gleichzeitig gegen die Klemmen am Stickrahmenhalter aus.

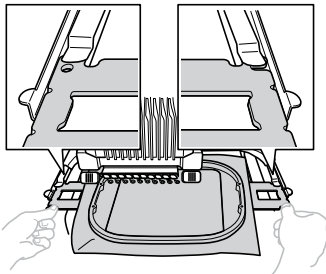

- Der Innenrahmen sollte oben liegen.



Hinweis

- Bitte prüfen Sie, dass der Tisch an der Maschine richtig installiert ist.

- 5** Führen Sie den Stickrahmen so weit ein, bis er einrastet.

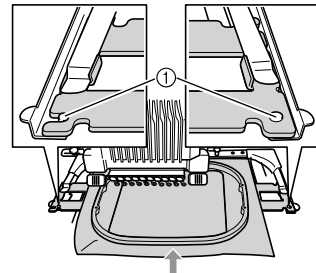

- ① Stellen Sie sicher, dass die Stifte am linken und rechten Arm des Stickrahmenhalters in den Fixierschlitz und das Loch am Stickrahmen passen.

■ Besticken von großen Stoffteilen oder schweren Kleidungsstücken

Wenn Sie große Stoffteile oder schwere Kleidungsstücke besticken, befestigen Sie den überstehenden Stoff mit einer Wäscheklammer oder Klemme am Stickrahmen, damit er nicht vom Rahmen herunterhängt und sich während des Stickens nicht verfängt.

Außerdem wird die Stickerei möglicherweise von nicht verwendeten Nähfüßen unterbrochen, an denen sich der Stoff außerhalb des Stickbereichs verfängt. Versuchen Sie in diesem Fall, das Design so nahe wie möglich in der Rahmenmitte und mit Nadelstange 3 bis 7 zu sticken, und dabei den Kopf der Maschine so zentriert wie möglich zu halten.

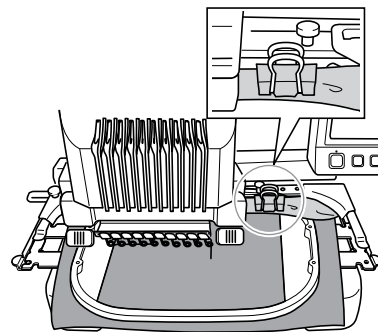

Hinweis

- Wenn der Stoff beim Stickern herunterhängt, kann sich der Stickrahmen möglicherweise nicht richtig bewegen, so dass das Muster ungleichmäßig wird.

Manuel d'installation du cadre pour matelassage

À utiliser pour broder des couvertures piquées.

Vérification des accessoires

Vérifiez que les pièces suivantes sont fournies. Si un élément est manquant ou endommagé, contactez votre revendeur agréé.

■ Contenu du kit du cadre pour matelassage

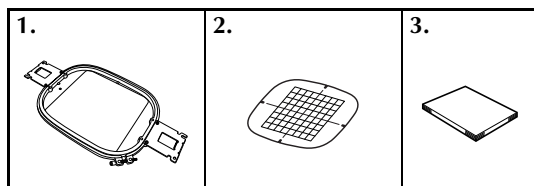

N°	Nom de la pièce
1	Cadre pour matelassage
2	Feuille de broderie
3	Manuel d'installation



Remarque

- Pour fixer le cadre pour matelassage, utilisez le support B du cadre de broderie (avec cache coins gris clair).
- Pour réaliser un travail de couture avec un cadre pour matelassage, la table exclusivement destinée à votre machine doit être installée pour plus de stabilité. Contactez votre revendeur agréé pour obtenir plus de détails sur la table spécifique.

Mise en place du tissu



Remarque

- Lorsque vous utilisez un cadre pour matelassage pour broder, nous recommandons une épaisseur maximale de tissu de 2 mm.
- Il se peut que la broderie de tissus spécialement apprêtés tels que les tissus à doublure permanente soit impossible même si leur épaisseur est inférieure à 2 mm.

- 1** Placez le cadre extérieur avec les pièces métalliques vers le haut, puis serrez les vis.

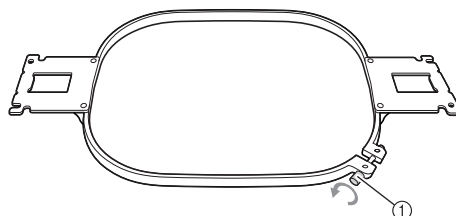

① Vis

- 2** Placez le stabilisateur, puis le tissu sur le dessus du cadre extérieur, l'endroit vers le haut.

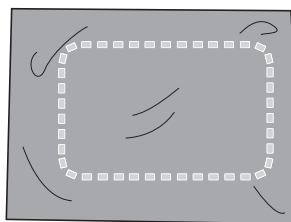

- 3** Insérez le cadre intérieur dans le cadre extérieur.

- Alignez tout d'abord les cadres intérieur et extérieur au niveau du coin avec la vis **A**. Puis, tout en tirant légèrement le tissu dans le sens indiqué par la flèche **B** pour le tendre, insérez le cadre intérieur par le coin **B**. De même, tirez légèrement le tissu dans le sens indiqué par la flèche **C** et insérez le cadre par le coin **C**, puis tirez légèrement le tissu dans le sens indiqué par la flèche **D** et insérez le cadre par le coin **D**.

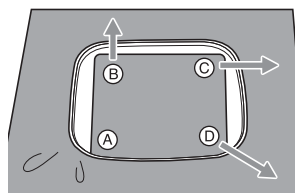

- Veillez à ce que le stabilisateur ou le tissu ne présente aucun pli après l'avoir placé dans le cadre de broderie.

- 4** Tout en continuant à stabiliser le tissu, serrez fermement la vis pour qu'il ne se relâche pas.

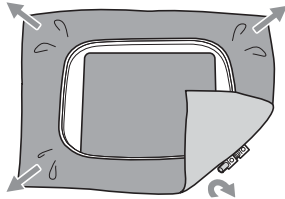

- Une fois le tissu maintenu en place, si vous tapez doucement dessus, vous devez produire un son semblable à celui d'un tambour.

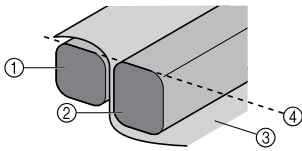

- ① Cadre extérieur
- ② Cadre intérieur
- ③ Endroit du tissu
- ④ Parties supérieures des cadres intérieur et extérieur de même niveau

- 5** Serrez fermement les vis à l'aide du tournevis en forme de disque fourni avec la machine à broder.

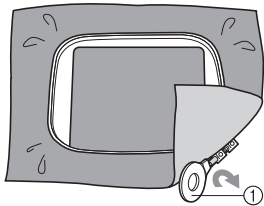

- ① Tournevis en forme de disque



Mémo

- Le serrage de la vis à l'aide du tournevis en forme de disque peut être difficile en fonction de l'épaisseur du tissu. Si c'est le cas, utilisez votre propre tournevis.
- Pour placer correctement le tissu dans le cadre de broderie, nous recommandons d'utiliser une surface plane.

Fixation du cadre de broderie

Une fois le tissu mis en place dans le cadre de broderie, fixez le cadre à la machine à broder.



Remarque

- Pour fixer le cadre pour matelassage, utilisez le support B du cadre de broderie (avec cache coins gris clair).

- 1** Fixez le support B du cadre de broderie (avec cache coins gris clair) à la machine à coudre. Reportez-vous au manuel d'instructions de la machine à coudre pour des informations sur la procédure de fixation du support du cadre de broderie.

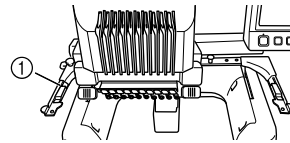

- ① Support B du cadre de broderie (avec cache coins gris clair)

- 2** Desserrez les deux vis à serrage à main du support du cadre de broderie.

Si la vis est trop serrée, utilisez le tournevis en forme de disque fourni avec la machine à coudre.

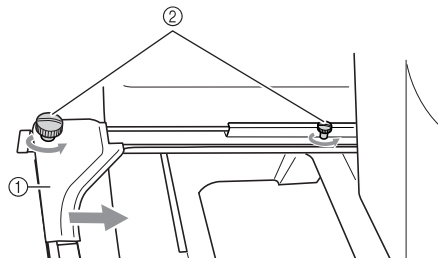

- ① Bras gauche
- ② Vis à serrage à main

► Vous pouvez déplacer le bras gauche du support du cadre de broderie.

- Desserrez uniquement les vis à serrage à main de 2 tours maximum dans le sens inverse des aiguilles d'une montre. Ne retirez pas la vis.

- 3** Déplacez le bras gauche pour aligner la vis de droite sur le repère du cadre de broderie à installer, puis resserrez les vis à serrage à main. Pour le cadre pour matelassage, alignez sur le repère ③.

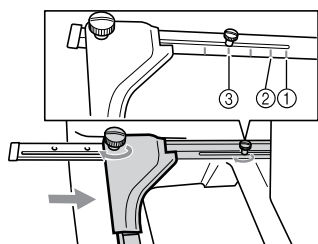

- ① Repère pour le cadre Jumbo
360 mm (H) × 360 mm (L)
(14 pouces (H) × 14 pouces (L))
- ② Repère pour le cadre d'encadrement
100 mm (H) × 300 mm (L)
(4 pouces (H) × 11-3/4 pouces (L))
- ③ Repère pour le cadre pour matelassage
200 mm (H) × 200 mm (L)
(7-7/8 pouces (H) × 7-7/8 pouces (L))



Remarque

- Serrez fermement les deux vis à serrage à main à l'aide du tournevis en forme de disque fourni avec la machine à coudre. La machine reconnaîtra la taille du cadre non appropriée, si les deux vis ne sont pas serrées.

- 4** Maintenez le cadre de broderie à l'horizontale, puis alignez simultanément les montures droite et gauche sur les attaches du support du cadre.

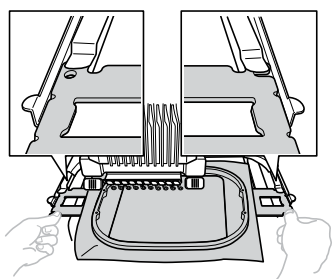

- Le cadre intérieur doit se trouver sur le dessus.



Remarque

- Vérifiez que la table est installée correctement sur la machine.

- 5** Insérez le cadre de broderie jusqu'à ce qu'il se mette en place.

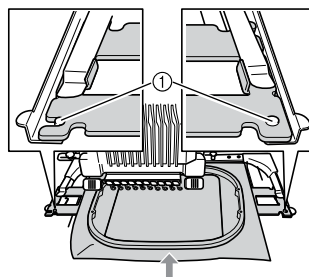

- ① Veillez à ce que les ergots des bras droit et gauche du support du cadre de broderie se placent dans la fente de positionnement et le trou du cadre.

■ Broderie sur de grandes pièces de tissu ou sur des vêtements lourds

Lorsque vous brodez sur de grandes pièces de tissu ou sur des vêtements lourds, attachez le surplus de tissu au cadre de broderie à l'aide d'une épingle à linge ou d'une pince pour éviter qu'il ne pendre et ne soit accroché pendant la broderie.

Votre broderie risque également d'être interrompue par les pieds presseurs non utilisés qui se retrouvent coincés dans le tissu en dehors de la zone de création. Dans ce cas, essayez de coudre le motif le plus près possible du centre du cadre à l'aide de la barre à aiguilles 3 à 7, tout en veillant à ce que la tête de la machine soit centrée au maximum.

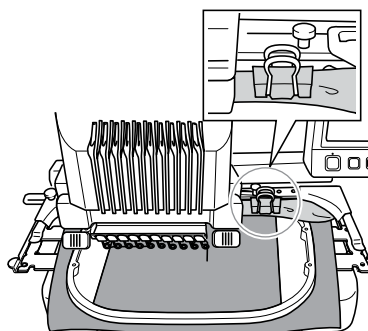

Remarque

- Si le surplus de tissu pend lorsque vous brodez, le cadre de broderie risque de ne pas pouvoir se déplacer correctement et la broderie d'être décalée.

Installatiehandleiding quiltraam

Dit raam gebruikt u om stukken voor quilts te borduren.

De inhoud van de verpakking controleren

Controleer of de volgende onderdelen aanwezig zijn. Wanneer een artikel ontbreekt of beschadigd is, neemt u contact op met uw erkende verkoper.

Inhoud pakket quiltraam

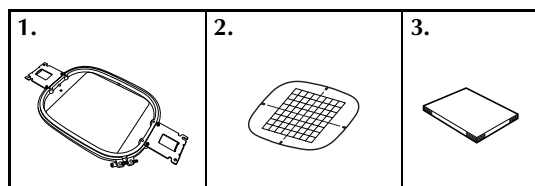

Nr.	Onderdeelnaam
1	Quiltraam
2	Borduurvel
3	Installatiehandleiding



Opmerking

- Gebruik borduurraamhouder B (met lichtgrijze hoekjes) wanneer u het quiltraam bevestigt.
- Wanneer u naait met een quiltraam, moet u eerst de tafel, exclusief voor uw machine, installeren voor extra stabiliteit. Neem contact op met uw erkende verkoper over de exclusieve tafel.

De stof in de ring plaatsen



Opmerking

- Wanneer u borduurt met het quiltraam, raden we u aan stof van maximaal 2 mm dikte te gebruiken.
- Wanneer u borduurt met speciaal bewerkte stoffen, zoals non-slip voering, is borduren misschien niet mogelijk, ook al is de stof minder dan 2 mm dik.

- 1** Plaats het buitenraam met de metalen delen naar boven. Draai vervolgens de schroeven los.

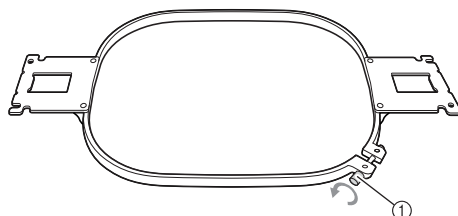

① Schroef

- 2** Plaats de steunstof en vervolgens de stof met de voorkant naar boven op het buitenraam.

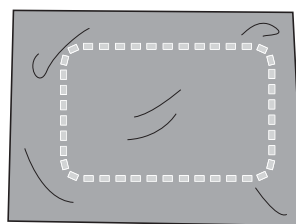

- 3** Druk het binnenraam in het buitenraam.

- Lijn eerst het binnenraam en het buitenraam uit bij de hoek met de schroef Ⓐ. Plaats vervolgens het binnenraam bij de hoek Ⓑ, terwijl u de stof voorzichtig in de richting van pijl Ⓑ trekt zodat de stof strak staat. Trek op dezelfde manier de stof voorzichtig in de richting van pijl Ⓒ, plaats hoek Ⓒ, trek de stof voorzichtig in de richting aangegeven door pijl Ⓓ en plaats hoek Ⓓ.

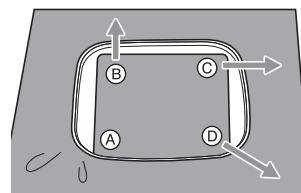

- Zorg dat de stof of de steunstof niet kreuken nadat u ze in het borduurraam hebt geplaatst.

- 4** Terwijl u de stof nog iets strakker trekt, draait u de schroef stevig vast zodat de stof strak staat.

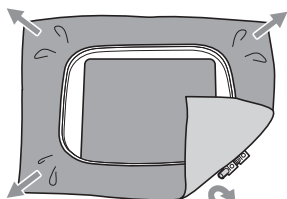

- Als de stof goed is gespannen, maakt deze een trommelgeluid als u erop tikt.

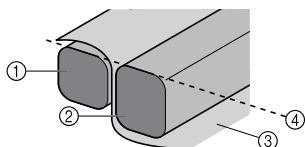

- ① Buitenraam
- ② Binnenraam
- ③ Bovenkant van de stof
- ④ Bovenrand van het binnen- en buitenraam liggen op gelijke hoogte

- 5** Draai de schroeven stevig vast met de schijfvormige schroevendraaier die bij de borduurmachine wordt geleverd.

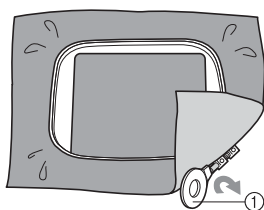

- ① Schijfvormige schroevendraaier



Memo

- Naar gelang de dikte van de stof kan het moeilijk zijn om de schroef vast te draaien met de schijfvormige schroevendraaier. Gebruik dan een schroevendraaier van uzelf.
- U kunt het beste een plat oppervlak gebruiken om de stof in het borduurraam te bevestigen.

Het borduurraam bevestigen

Nadat u de stof in het borduurraam hebt gespannen, bevestigt u deze aan de borduurmachine.



Opmerking

- Gebruik borduurraamhouder B (met lichtgrijze hoekjes) wanneer u het quiltraam bevestigt.

- 1** Bevestig borduurraamhouder B (met lichtgrijze hoekjes) aan de naaimachine. Zie de gebruiksaanwijzing bij de naaimachine voor informatie over het bevestigen van de borduurraamhouder.

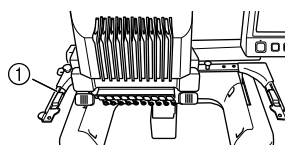

- ① Borduurraamhouder B (met lichtgrijze hoekjes)

- 2** Draai de twee duimschroeven los op de borduurraamhouder.

Als een schroef te stevig is vastgedraaid, gebruikt u de schijfvormige schroevendraaier uit het naaimachinepakket.

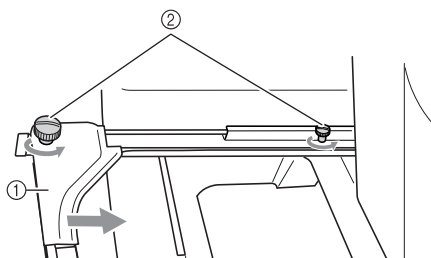

- ① Linkerarm
- ② Duimschroeven

► De linkerarm van de borduurraamhouder kan worden verplaatst.

- Draai de duimschroeven maximaal 2 slagen tegen de klok in los. Verwijder de schroeven niet.

- 3** Beweeg de linkerarm om de schroef aan de rechterkant uit te lijnen met de markering voor het borduurraam dat moet worden geplaatst en draai vervolgens de duimschroeven aan. Voor het quiltraam lijnt u uit met markering ③.

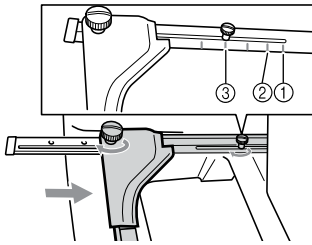

- ① Markering voor jumboraam
360 mm (H) × 360 mm (B)
(14 inch (H) × 14 inch (B))
- ② Markering voor randraam
100 mm (H) × 300 mm (B)
(4 inch (H) × 11-3/4 inch (B))
- ③ Markering voor quiltraam
200 mm (H) × 200 mm (B)
(7-7/8 inch (H) × 7-7/8 inch (B))



Opmerking

- Draai de twee duimschroeven stevig aan met de schijfvormige schroevendraaier uit het naaimachinepakket. Als de twee schroeven niet goed zijn vastgedraaid, herkent de machine niet de juiste raamgrootte.

- 4** Houd het borduurraam horizontaal en lijn vervolgens tegelijkertijd de linker- en rechterrand uit met de borduurraamhouderklemmen.

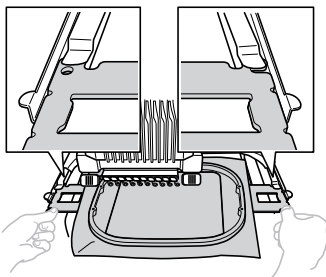

- Het binnenraam moet bovenop liggen.



Opmerking

- Controleer of de tafel juist is geïnstalleerd op de machine.

- 5** Plaats het borduurraam totdat het op zijn plaats klikt.

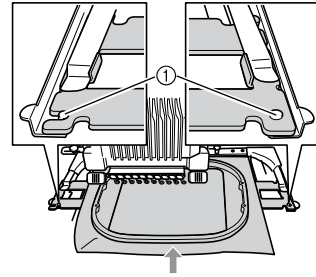

- ① Zorg dat de pennen aan de linker- en rechterarmen van de borduurraamhouder in de afstelopeningen en het gat van het borduurraam passen.

■ Grote stukken stof of zware kledingstukken borduren

Wanneer u grote stukken stof of zware kledingstukken borduurt, gebruikt u een wasknijper of een klem om de overtollige stukken stof aan het borduurraam te bevestigen, zodat deze niet loshangen of blijven haken tijdens het borduren.

Ook wordt het borduren mogelijk onderbroken doordat een niet gebruikte persvoet blijft haken aan stof die zich buiten het ontwerpvlak bevindt. Probeer het ontwerp zo dicht mogelijk bij het midden van het borduurraam te stikken. Gebruik naaldstang 3 t/m 7 en houd de kop van de machine zo sterk mogelijk gecentreerd.

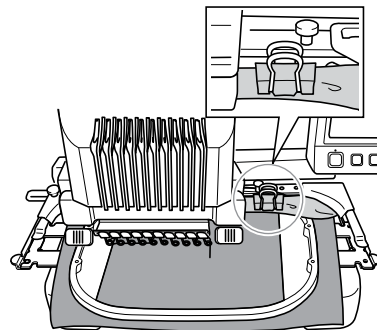

Opmerking

- Wanneer overtollige stof aan het borduurraam hangt, kan het borduurraam belemmerd worden in zijn bewegingen. Daardoor kan het patroon vervormd raken.

Manuale di installazione del telaio per trapuntatura

Utilizzare quando si ricamano pezzi per trapuntatura.

Verificare il contenuto della confezione

Controllare che le seguenti parti siano incluse. Se un elemento dovesse mancare o essere danneggiato, rivolgersi al rivenditore autorizzato.

Contenuti del kit telaio per trapuntatura

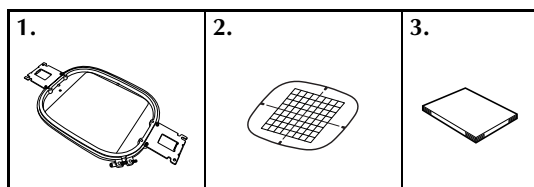

N.	Nome parte
1	Telaio per trapuntatura
2	Foglio per ricamo
3	Manuale di installazione



Nota

- Quando si applica il telaio per trapuntatura, utilizzare il supporto telaio per ricamo B (con coperchi angolo grigio chiaro.)
- Quando si cuce con un telaio per trapuntatura, il tavolo di estensione esclusivo per la macchina deve essere installato per garantire una maggiore stabilità. Per informazioni sul tavolo di estensione esclusivo, contattare un rivenditore autorizzato.

Inserimento del tessuto



Nota

- Per il ricamo utilizzando il telaio per trapuntatura, si consiglia che il tessuto abbia uno spessore massimo di 2 mm.
- Per il ricamo di tessuti trattati in modo speciale, come ad esempio quelli con una fodera non scivolosa, non è possibile il ricamo anche se il tessuto ha uno spessore inferiore a 2 mm.

- 1** Posizionare il telaio esterno con le parti in metallo verso l'alto, quindi allentare le viti.

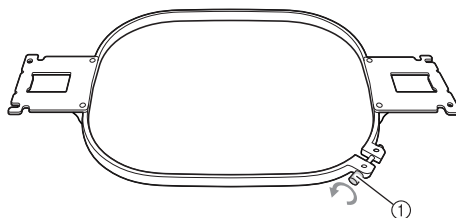

① Vite

- 2** Collocare lo stabilizzatore, quindi il tessuto con il lato diritto verso l'alto sulla parte superiore del telaio esterno.

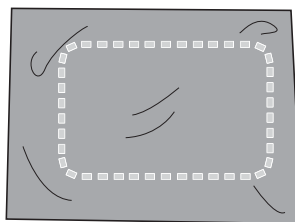

- 3** Premere il telaio interno nel telaio esterno.

- Allineare innanzitutto i telai interno ed esterno nell'angolo con la vite **A**. Successivamente, tirando leggermente il tessuto nella direzione indicata dalla freccia **B** per tendere il tessuto, inserire il telaio interno nell'angolo **B**. Allo stesso modo, tirare leggermente il tessuto nella direzione indicata dalla freccia **C** e inserire l'angolo **C**, quindi tirare leggermente il tessuto nella direzione indicata dalla freccia **D** e inserire l'angolo **D**.

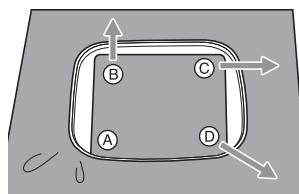

- Accertarsi che il tessuto o lo stabilizzatore non presentino grinze dopo essere stati posizionati nel telaio per ricamo.

- 4** Mentre si fissa ancora il tessuto, stringere saldamente la vite in modo che il tessuto sia teso.

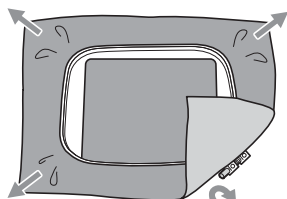

- Dopo aver fissato il tessuto, battendo leggermente su di esso si sentirà un suono simile a un tamburo.

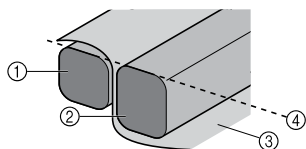

- ① Telaio esterno
- ② Telaio interno
- ③ Lato destro del tessuto
- ④ Le parti superiori dei telai interno ed esterno sono uniformi

- 5** Con l'ausilio del cacciavite a disco incluso nella confezione della macchina da ricamo, avvitare saldamente le viti.

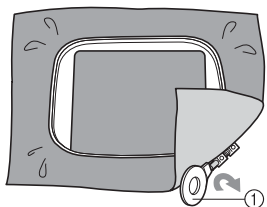

- ① Cacciavite a disco



Promemoria

- L'avvitamento della vite con il cacciavite a disco può essere difficoltoso a seconda dello spessore del tessuto. In questo caso utilizzare il proprio cacciavite.
- Per impostare correttamente il tessuto nel telaio per ricamo, si consiglia di utilizzare una superficie piana.

Applicazione del telaio per ricamo

Dopo aver inserito il tessuto nel telaio per ricamo, applicare il telaio alla macchina da ricamo.



Nota

- Quando si applica il telaio per trapuntatura, utilizzare il supporto telaio per ricamo B (con coperchi angolo grigio chiaro.)

- 1** Applicare il supporto telaio per ricamo B (con coperchi angolo grigio chiaro) alla macchina da cucire. Consultare il manuale di istruzioni della macchina da cucire, per informazioni su come applicare il supporto telaio per ricamo.

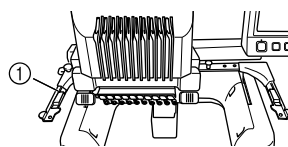

- ① Supporto telaio per ricamo B (con coperchi angolo grigio chiaro)

- 2** Allentare le due viti a testa zigrinata sul supporto del telaio per ricamo.

Se la vite è troppo stretta, utilizzare il cacciavite a disco incluso nella confezione della macchina da cucire.

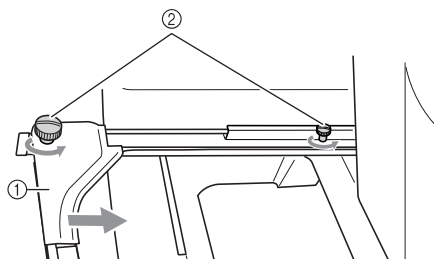

- ① Braccio sinistro
- ② Viti a testa zigrinata

► È possibile spostare il braccio sinistro del supporto del telaio per ricamo.

- Allentare semplicemente le viti a testa zigrinata ruotandole per 2 giri al massimo in senso antiorario. Non rimuovere la vite.

3 Spostare il braccio sinistro per allineare la vite sul lato destro con il segno per installare il telaio per ricamo, quindi stringere la vite a testa zigrinata.

Per il telaio per trapuntatura, allinearlo con il segno ③.

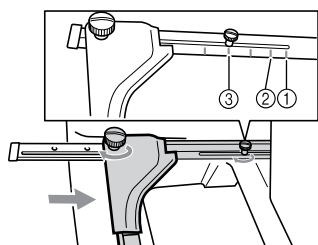

- ① Segno per il maxi telaio
360 mm (H) × 360 mm (W)
(14 pollici (H) × 14 pollici (W))
- ② Segno per il telaio per bordi
100 mm (H) × 300 mm (W)
(4 pollici (H) × 11-3/4 pollici (W))
- ③ Segno per il telaio per trapuntatura
200 mm (H) × 200 mm (W)
(7-7/8 pollici (H) × 7-7/8 pollici (W))



Nota

- Avvitare saldamente le due viti a testa zigrinata con il cacciavite a disco incluso nella confezione della macchina da cucire. La macchina riconoscerà la dimensione errata del telaio, se le due viti non sono strette.

4 Mantenere il livello del telaio per ricamo, e contemporaneamente allineare sia il montaggio destro sia quello sinistro con i fermagli del supporto del telaio per ricamo.

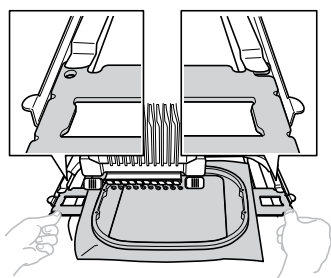

- Il telaio interno deve trovarsi sopra.



Nota

- Verificare che il tavolo sia installato correttamente sulla macchina.

5 Inserire il telaio per ricamo, finché non scatta in posizione.

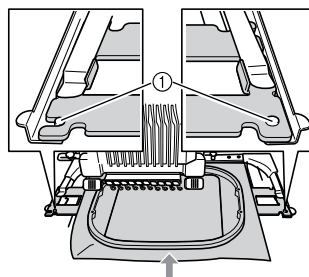

- ① Accertarsi che i perni sul braccio destro e sinistro del supporto del telaio per ricamo si inseriscano nella scanalatura di posizionamento e nel foro sul telaio per ricamo.

■ Ricamo di pezzi grandi di tessuto o di abiti pesanti

Quando si ricamano pezzi grandi di tessuto o pezzi di abiti pesanti, utilizzare una molletta per bucato o una pinzetta per fissare il tessuto in eccesso al telaio per ricamo, in modo che non penda dal telaio e non sia impigliato durante il ricamo.

Inoltre, i piedini premistoffa non in uso potrebbero impigliarsi sul tessuto all'esterno dell'area del disegno ed interrompere il ricamo. In questo caso, tentare di puntare il disegno il più vicino possibile al centro del telaio, utilizzando una barra dell'ago da 3 a 7, mantenendo la testa della macchina il più centrata possibile.

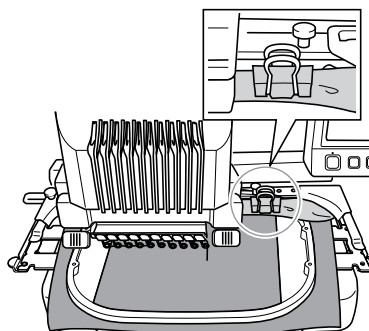

Nota

- Un eccesso di tessuto pendente dal telaio per ricamo durante la cucitura potrebbe compromettere il movimento corretto del telaio e creare un motivo non allineato.

Manual de instalación del bastidor de acolchado

Utilice este bastidor para bordar acolchados.

Comprobación del contenido del paquete

Compruebe que están incluidos los siguientes accesorios. Si falta algún accesorio o alguno estuviera dañado, póngase en contacto con su representante de ventas autorizado.

■ Contenido del kit del bastidor de acolchado

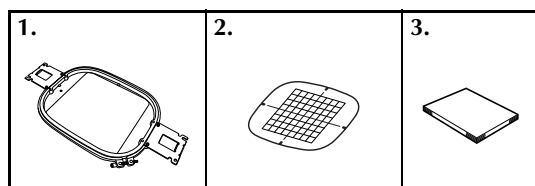

Nº	Nombre de la pieza
1	Bastidor de acolchado
2	Hoja de bordado
3	Manual de instalación



Nota

- Al colocar el bastidor de acolchado, utilice el soporte del bastidor de bordado B (con protectores de esquinas de color gris claro).
- Para coser con un bastidor de acolchado, debe colocarse la tabla exclusiva para la máquina para aumentar la estabilidad. Póngase en contacto con su representante de ventas autorizado para todo lo referente a la tabla exclusiva.

Colocación del tejido



Nota

- Al bordar con el bastidor de acolchado, se recomienda que el tejido tenga un grosor máximo de 2 mm.
- En el caso de tejidos con tratamiento especial, como los que llevan un forro antideslizante, puede que no sea posible bordarlos aunque el tejido tenga un grosor de menos de 2 mm.

- 1 Coloque el cuadro del bastidor con las piezas de metal hacia arriba y, a continuación, afloje los tornillos.

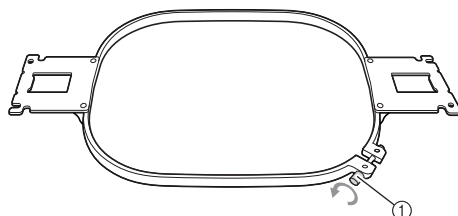

① Tornillo

- 2 Coloque el estabilizador y después el tejido del derecho encima del cuadro del bastidor.

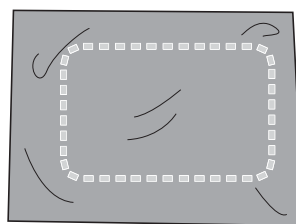

- 3 Coloque el bastidor en el cuadro.

- En primer lugar, alinee el bastidor y el cuadro del bastidor por la esquina, con el tornillo Ⓐ. Después, mientras estira ligeramente del tejido en la dirección que indica la flecha Ⓑ para que se tense, coloque el bastidor en la esquina Ⓑ. De la misma manera, estire ligeramente del tejido en la dirección que indica la flecha Ⓒ y coloque la esquina Ⓒ y, a continuación, tire del tejido como indica la flecha Ⓓ y coloque la esquina Ⓓ.

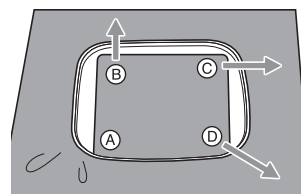

- Asegúrese de que no hay arrugas en el tejido o en el estabilizador una vez colocados en el bastidor de bordado.

- 4** Mientras estabiliza un poco más del tejido, apriete firmemente el tornillo para que el tejido quede tenso.

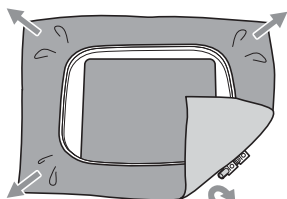

- Después de ajustar bien el tejido, al golpearlo suavemente se producirá un sonido similar al de un tambor.

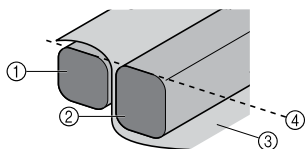

- 1 Cuadro del bastidor
- 2 Bastidor
- 3 Lado del derecho del tejido
- 4 Partes superiores del bastidor y del cuadro niveladas

- 5** Utilizando el destornillador en forma de disco que se suministra en el paquete de la máquina de bordar, apriete firmemente los tornillos.

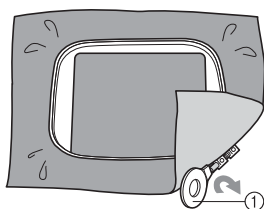

- 1 Destornillador en forma de disco



Recuerde

- Según el grosor del tejido, puede resultar difícil apretar el tornillo con el destornillador en forma de disco. En ese caso, utilice su propio destornillador.
- Para colocar correctamente el tejido en el bastidor, recomendamos que se utilice una superficie plana.

Colocación del bastidor de bordado

Después de colocar el tejido en el bastidor de bordado, coloque éste en la máquina.



Nota

- Al colocar el bastidor de acolchado, utilice el soporte del bastidor de bordado B (con protectores de esquinas de color gris claro).

- 1** Coloque el soporte del bastidor de bordado B (con protectores de esquinas de color gris claro) en la máquina de coser. Consulte el manual de instrucciones de la máquina de coser para obtener información sobre cómo colocar dicho soporte.

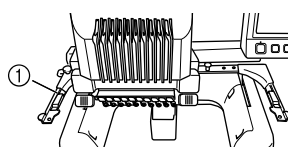

- 1 Soporte del bastidor de bordado B (con protectores de esquinas de color gris claro)

- 2** Afloje los dos tornillos de mariposa del soporte del bastidor.

Si el tornillo está demasiado apretado, utilice el destornillador en forma de disco que se suministra en el paquete de la máquina de coser.

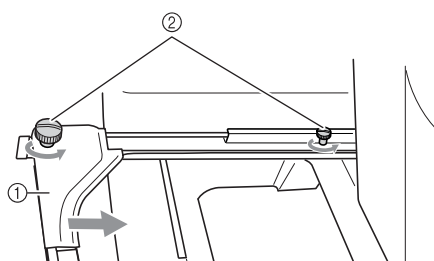

- 1 Brazo izquierdo
- 2 Tornillos de mariposa

- Ahora puede moverse el brazo izquierdo del soporte del bastidor.
- Afloje los tornillos de mariposa un máximo de 2 vueltas hacia la izquierda. No quite el tornillo.

- 3** Mueva el brazo izquierdo para alinear el tornillo de la derecha con la marca del bastidor que se va a colocar y, a continuación, apriete los tornillos de mariposa. Para el bastidor de acolchado, alinee con la marca ③.

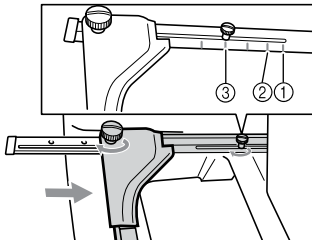

- ① Marca para el bastidor jumbo 360 mm (Al.) × 360 mm (An.) (14 pulgadas (Al.) × 14 pulgadas (An.))
- ② Marca para el bastidor de bordes 100 mm (Al.) × 300 mm (An.) (4 pulgadas (Al.) × 11-3/4 pulgadas (An.))
- ③ Marca para el bastidor de acolchado 200 mm (Al.) × 200 mm (An.) (7-7/8 pulgadas (Al.) × 7-7/8 pulgadas (An.))



Nota

- Apriete firmemente los dos tornillos de mariposa con el destornillador en forma de disco que se suministra en el paquete de la máquina de coser. La máquina reconocerá el tamaño de bastidor incorrecto si los dos tornillos no se aprietan.

- 4** Sujete el nivel del bastidor y, simultáneamente, alinee los montantes izquierdo y derecho con las pinzas del soporte del bastidor.

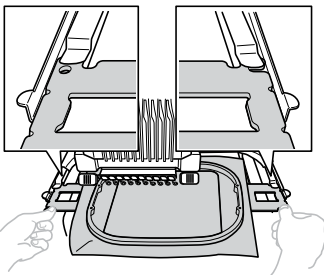

- El bastidor debe estar arriba.



Nota

- Compruebe que la tabla está colocada correctamente en la máquina.

- 5** Inserte el bastidor hasta que quede bien encajado.

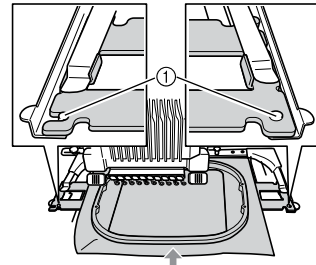

- ① Asegúrese de que las patillas de los brazos derecho e izquierdo del soporte del bastidor encajan en la ranura y el orificio del bastidor.

■ Bordado de piezas de tela grandes o ropa pesada

Cuando borde en piezas de tela grandes o ropa pesada, utilice una pinza de ropa o un sujetapapeles para ajustar el tejido sobrante al bastidor de modo que no cuelgue y no quede enganchado durante el proceso de bordado. Asimismo, el bordado podría interrumpirse debido a que los pies prensatelas no utilizados enganchan el tejido fuera de la zona de diseño. En este caso, pruebe a coser el diseño lo más cerca posible del centro del bastidor, utilizando la varilla de aguja de 3 a 7, manteniendo la cabeza de la máquina lo más centrada posible.

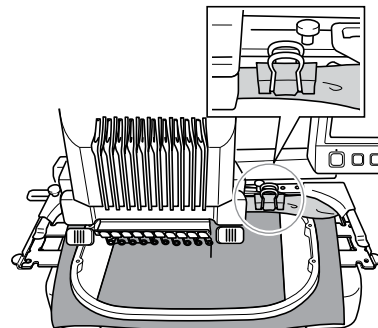

Nota

- Bordar con tejido que cuelgue por el bastidor podría impedir que este se mueva correctamente y causar que el diseño no quede alineado.

Manual de Instalação do Bastidor de Acolchoado

Use-o quando for bordar peças para acolchoados.

Verificando o conteúdo do pacote

Verifique se as peças a seguir estão incluídas. Se algum item estiver faltando ou estiver danificado, entre em contato com o representante de vendas autorizado.

■ Conteúdo do kit do bastidor de acolchoado

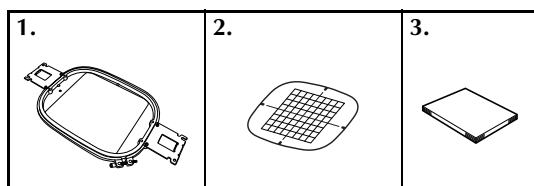

Nº	Nome da Peça
1	Bastidor de acolchoado
2	Lençol para bordar
3	Manual de Instalação



Observação

- Ao instalar o bastidor de acolchoado, use o suporte B do bastidor de bordar (com tampas de canto cinza-claras).
- Ao costurar com um bastidor de acolchoado, a mesa exclusiva da sua máquina deverá ser instalada para ter estabilidade adicional. Entre em contato com seu representante de vendas autorizado para obter a mesa exclusiva.

Colocando o tecido no bastidor



Observação

- Quando bordar usando o bastidor de acolchoado, recomendamos que o tecido tenha no máximo 2 mm de espessura.
- Se for tentar bordar tecidos especialmente processados, como aqueles com forro não escorregadio, não conseguirá, mesmo que a espessura do tecido seja inferior a 2 mm.

- 1** Posicione o bastidor externo com as peças metálicas voltadas para cima e, em seguida, desaperte os parafusos.

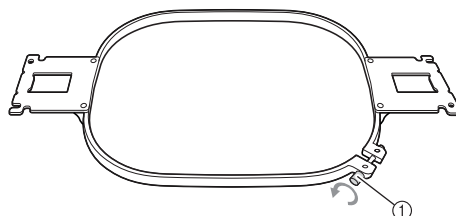

① Parafuso

- 2** Coloque o estabilizador e depois o tecido virado para cima sobre o bastidor externo.

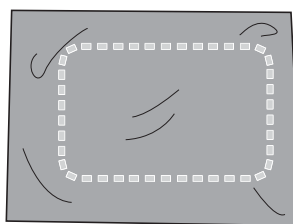

- 3** Pressione a moldura interna para dentro da moldura externa.

- Em primeiro lugar, alinhe as molduras interna e externa no canto que tem o parafuso (A). Em seguida, enquanto puxa levemente o tecido na direção indicada pela seta (B) para deixar o tecido esticado, insira a moldura interna no canto (B). Do mesmo modo, puxe levemente o tecido na direção indicada pela seta (C) e insira o canto (C). Em seguida, puxe levemente o tecido na direção indicada pela seta (D) e insira o canto (D).

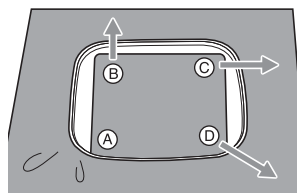

- Certifique-se de que não haja dobras no tecido ou no estabilizador depois de posicionados no bastidor de bordar.

- 4** Enquanto estabiliza mais ainda o tecido, aperte com firmeza os parafusos de modo que o tecido fique esticado.

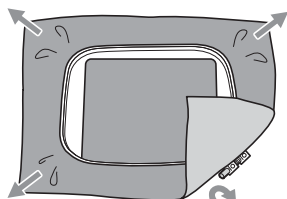

- Depois de prender o tecido, bata de leve sobre ele para ver se produz um som semelhante a um tambor.

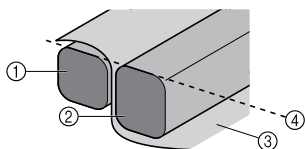

- ① Moldura externa
- ② Moldura interna
- ③ Lado direito do tecido
- ④ A parte superior das molduras interna e externa ficam niveladas

- 5** Usando a chave de fenda em forma de disco incluída no pacote da máquina, aperte firmemente os parafusos.

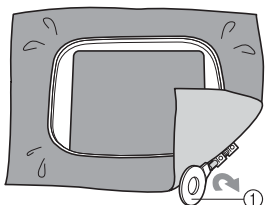

- ① Chave de fenda em forma de disco



Memo

- Apertar o parafuso com a chave de fenda em forma de disco pode ser difícil, dependendo da espessura do tecido. Se for esse o caso, use sua própria chave de fenda.
- Para colocar corretamente o tecido no bastidor de bordar, recomendamos a utilização de uma superfície plana.

Instalando o bastidor de bordar

Depois de colocar o tecido no bastidor, instale o bastidor na máquina de bordar.



Observação

- Ao instalar o bastidor de acolchoado, use o suporte B do bastidor de bordar (com tampas de canto cinza-claras).

- 1** Fixe a base de suporte B do bastidor de bordar (com tampas de canto cinza-claras) na máquina de costura. Consulte o manual de instruções da máquina de bordado para obter informações sobre como fixar a base de suporte do bastidor.

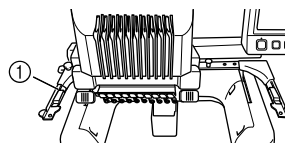

- ① Base de suporte do bastidor B (com tampas de canto cinza-claras)

- 2** Desaperte os dois parafusos de aperto manual da base de suporte do bastidor.

Se o parafuso estiver muito apertado, use a chave de fenda em forma de disco incluída no pacote da máquina de costura.

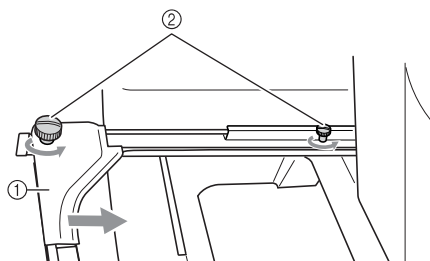

- ① Braço esquerdo
- ② Parafusos de aperto manual

► O braço esquerdo da base de suporte do bastidor pode ser movido.

- Desaperte apenas os parafusos de aperto manual por um máximo de 2 voltas no sentido anti-horário. Não remova o parafuso.

- 3** Mova o braço esquerdo para alinhar o parafuso do lado direito com a marca do bastidor a ser instalado e, em seguida, aperte os parafusos de aperto manual.
Para o bastidor de acolchoado, alinhe com a marca ③.

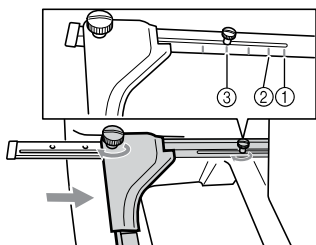

- ① Marca para bastidor Jumbo
360 mm (H) × 360 mm (W)
(14 polegadas (H) × 14 polegadas (W))
- ② Marca para bastidor de arremate
100 mm (H) × 300 mm (W)
(4 polegadas (H) × 11-3/4 polegadas (W))
- ③ Marca para bastidor de acolchoado
200 mm (H) × 200 mm (W)
(7-7/8 polegadas (H) × 7-7/8 polegadas (W))



Observação

- Aperte firmemente os dois parafusos de aperto manual com a chave de fenda em forma de disco incluída no pacote da máquina de costura. A máquina reconhecerá um tamanho de bastidor errado se os dois parafusos não estiverem apertados.

- 4** Segure o bastidor nivelado e, em seguida, alinhe simultaneamente os lados esquerdo e direito com os prendedores da base de suporte do bastidor.

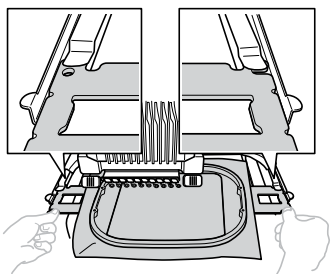

- A moldura interna deverá ficar para cima.



Observação

- Confirme que a mesa esteja adequadamente instalada na máquina.

- 5** Insira o bastidor até que ele se encaixe em seu lugar.

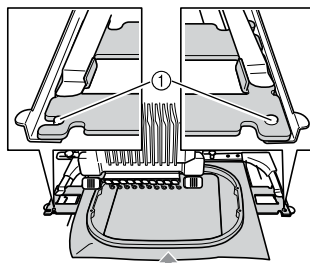

- ① Verifique se os pinos dos braços esquerdo e direito da base de suporte do bastidor se encaixam nas aberturas e orifícios de posicionamento do bastidor.

■ Bordando peças grandes de tecido ou vestuário pesado

Ao bordar peças grandes de tecido ou peças de vestuário pesadas, use um prendedor de roupa ou clipe de encadernar para prender o excesso de tecido no bastidor de bordar de modo que ele não fique pendurado saindo do bastidor e que não fique preso durante o processo de bordado.

Além disso, seu bordado pode ser interrompido pelo calcador que não está sendo usado, prendendo o tecido fora da área do desenho. No caso, tente costurar o desenho o mais perto possível do centro do bastidor, usando barra de agulha 3 a 7, mantendo a cabeça da máquina o mais centralizada possível.

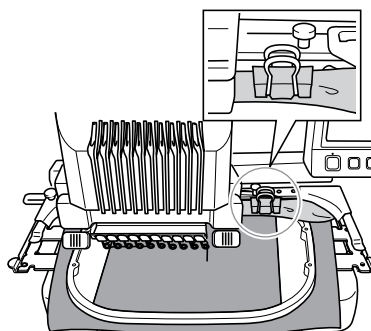

Observação

- Bordar com excesso de tecido pendurado no bastidor de bordado pode fazer que a moldura se desloque de forma inadequada e pode resultar em um padrão desalinhado.

Инструкции по установке пялец для выстигивания

Пяльцы для выстигивания используются при вышивании кусков материала для выстигивания.

Проверка комплектности

Проверьте, что в комплекте имеются в наличии следующие элементы. Если какой-либо из перечисленных элементов отсутствует или поврежден, обратитесь к официальному торговому представителю.

■ Состав комплекта пялец для выстигивания

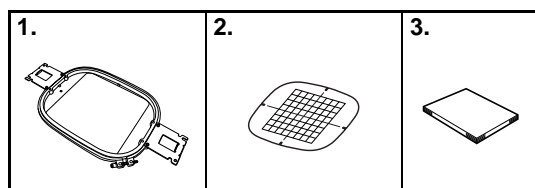

№	Наименование
1	Пяльцы для выстигивания
2	Лист с сеткой для вышивания
3	Инструкции по установке



Примечание

- При установке пялец для выстигивания используйте держатель пялец В (со светло-серыми угловыми крышками).
- Когда выполняется вышивание с использованием пялец для выстигивания, для дополнительной устойчивости необходимо установить столик, предназначенный специально для данной машины. Приобрести столик можно у официального торгового представителя.

Закрепление материала в пяльцах



Примечание

- При вышивании с использованием пялец для выстигивания рекомендуется использовать материал толщиной не более 2 мм.
- Если используется специально обработанный материал (например, материал с противоскользящей подкладкой), вышивание может оказаться невозможным, даже если толщина материала не превышает 2 мм.

- 1** Расположите внешний обод металлическими частями вверх и ослабьте винты.

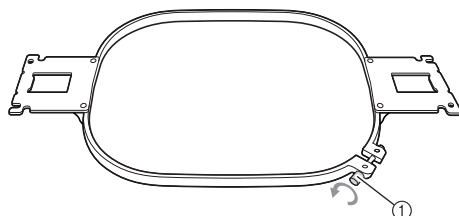

① Винт

- 2** Положите на внешний обод стабилизатор и материал лицевой стороной вверх.

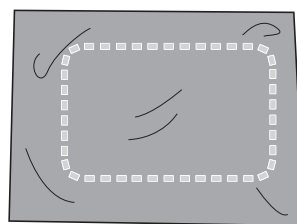

- 3** Вдавите внутренний обод пялец во внешний обод.

- Сначала совместите и выровняйте внутренний и внешний обод пялец в углу, в котором находится винт (угол А). Затем, слегка натягивая материал в направлении, указанном стрелкой В, вставьте внутренний обод пялец в угол В. Аналогично слегка натяните материал в направлении, указанном стрелкой С, и вставьте обод в угол С, а затем слегка натяните материал в направлении, указанном стрелкой D, и вставьте обод в угол D.

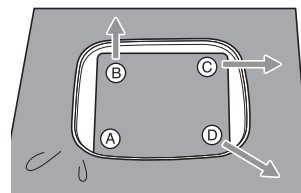

- Когда материал закреплен в пяльцах, на материале и стабилизаторе не должно быть складок.

- 4** Растягивая материал еще сильнее, надежно затяните винт; материал при этом должен оставаться туго натянутым.

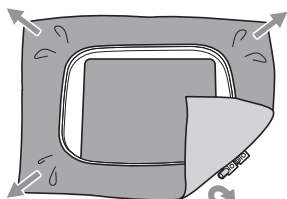

- После закрепления материала слегка постучите по нему; при этом должен получаться звук, напоминающий удары по барабану.

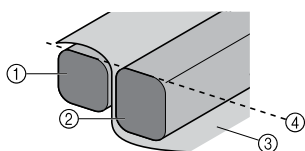

- 1 Внешний обод
- 2 Внутренний обод
- 3 Лицевая сторона материала
- 4 Верхняя сторона внутреннего и внешнего обода расположены вровень

- 5** Туго затяните винты дискообразной отверткой, прилагаемой к вышивальной машине.

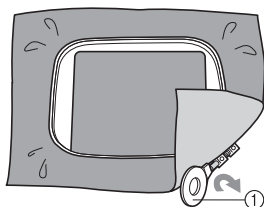

- 1 Дискообразная отвертка



Напоминание

- Затягивание винтов дискообразной отверткой может быть затруднено из-за толщины материала. В таком случае используйте другую отвертку.
- Для правильного закрепления материала в пальцах рекомендуется выполнять всю процедуру на плоской поверхности.

Установка пялец

После закрепления материала в пальцах установите их на вышивальную машину.



Примечание

- При установке пялец для выстегивания используйте держатель пялец В (со светло-серыми угловыми крышками).

- 1** Установите на швейную машину держатель пялец В (со светло-серыми угловыми крышками). Инструкции по установке держателя пялец см. в руководстве пользователя швейной машины.

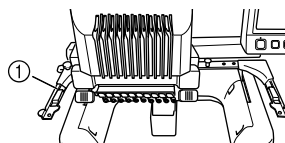

- 1 Держатель пялец В (со светло-серыми угловыми крышками)

- 2** Ослабьте затяжку винтов с накаткой на держателе пялец.

Если винт затянут слишком туго, используйте дискообразную отвертку, прилагаемую к швейной машине.

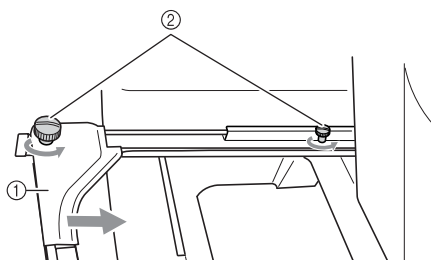

- 1 Левое крепление
- 2 Винты с накаткой

▶ Левое крепление держателя пялец можно перемещать.

- Винты с накаткой следует только лишь ослабить, повернув их максимум на 2 оборота против часовой стрелки. Не вывинчивайте винт полностью!

- 3** Переместите левое крепление, установив его в таком положении, чтобы винт, находящийся справа, совпал с меткой, соответствующей устанавливаемым пяльцам, а затем затяните винты с накаткой.

Для пялец для выстигивания совместите с меткой ③.

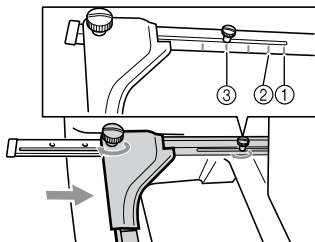

- ① Метка для пялец Jumbo 360 мм (В) × 360 мм (Ш) (14 дюймов (В) × 14 дюймов (Ш))
- ② Метка для бордюрных пялец 100 мм (В) × 300 мм (Ш) (4 дюйма (В) × 11 3/4 дюйма (Ш))
- ③ Метка для пялец для выстигивания 200 мм (В) × 200 мм (Ш) (7 7/8 дюйма (В) × 7 7/8 дюйма (Ш))



Примечание

- Туго затяните два винта с накаткой дискообразной отверткой, прилагаемой к швейной машине. Если оба винта не будут затянуты должным образом, машина распознает неправильный размер пялец.

- 4** Держите пяльцы ровно и одновременно совместите левый и правый элементы крепления пялец с зажимами держателя пялец.

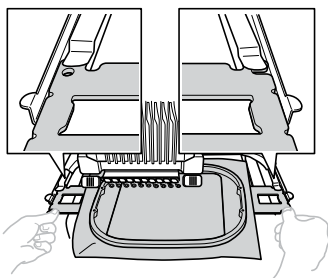

- Внутренний обод пялец должен быть сверху.



Примечание

- Убедитесь, что столик правильно установлен на машине.

- 5** Вставьте пяльцы до упора, так чтобы они зафиксировались со щелчком.

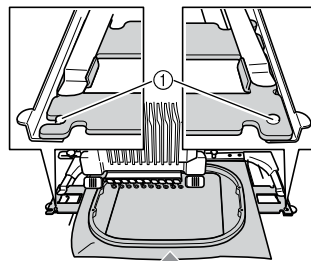

- ① Убедитесь, что штифты на левом и правом креплении держателя пялец попали в установочные пазы и отверстия на пяльцах.

■ Вышивание на больших кусках материала или на тяжелых элементах одежды

При вышивании на больших деталях или на тяжелом материале закрепите излишек материала на пяльцах прищепкой или скрепкой, чтобы он не свисал и не попал в зону вышивания во время работы машины.

Кроме того, вышиванию может помешать неиспользуемая прижимная лапка, если она зацепится за материал за пределами области вышивки. В таком случае постарайтесь вышивать рисунок как можно ближе к центру, используя игловодитель № 3–7, следя, чтобы головка машины располагалась насколько возможно по центру.

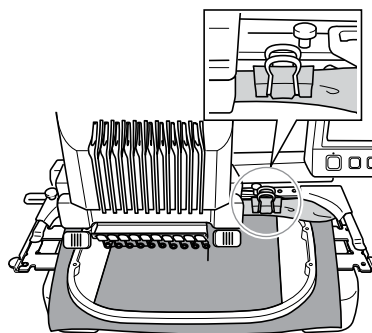

Примечание

- Свисающий с пялец излишек материала может препятствовать свободному перемещению пялец во время вышивания, в результате чего рисунок может получиться искаженным.

キルト枠取扱説明書

キルト用のピースに刺しゅうするときに使います。

同梱品の内容確認

以下の部品がそろっているか確認してください。不足しているときや破損しているときは、お買い上げの販売店にお問い合わせください。

■ キルト枠セットの内容

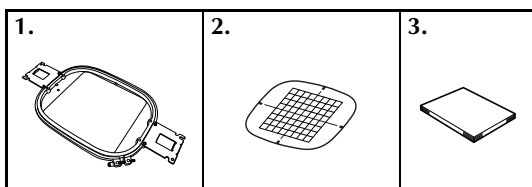

No.	部品名
1	キルト枠
2	刺しゅうシート
3	取扱説明書



お願い

- キルト枠を取り付ける際は、台枠B（明るい灰色のカバー付）を取り付けてください。
- キルト枠で刺しゅうする際は、枠を支えるために、必ずミン専用テーブルを取り付けてください。専用のテーブルについてはお買い上げの販売店にご相談ください。

キルト枠に布地を張る



お願い

- キルト枠で刺しゅうする際は、2ミリ厚以下の布地を使用してください。
- すべり止め付き裏地など、特殊加工された布地の場合、2ミリ厚以下の厚さの布地でも、刺しゅうができない場合があります。

- 1 金具の付いた面が上になるように外枠を置き、調節ねじをゆるめます。

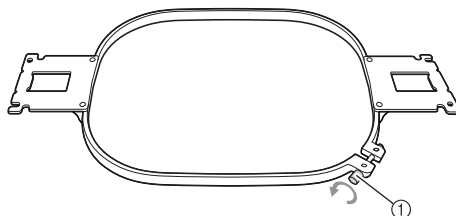

① ねじ

- 2 芯地を置き、布地の表面を上に向けて外枠の上にピンと伸ばして置きます。

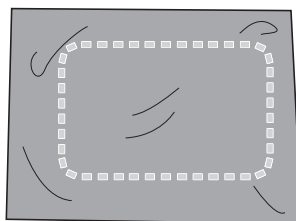

- 3 内枠を外枠の中に押し込みます。

- まず調節ねじのある角を合わせ、内枠を押し込みます(A)。次に、(B)の矢印方向に布地を軽く引っ張りながら、たるみが出ないようにして(C)の角に押し込みます。同様に(C)の矢印の方向に引っ張りながら(D)の角に押し込みます。

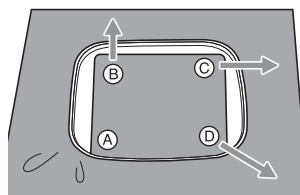

- キルト枠に張った布地や芯地に、はさみしわができないよう注意してください。

- 4** さらに布地を引っ張りながら、調節ねじをしっかりと締め、布地にたるみのない状態にします。

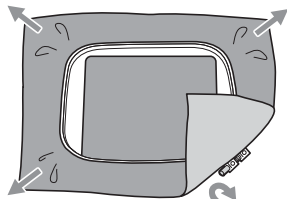

- 布地を張った後、布地を軽くたたくと太鼓のような音がするくらいが目安です。

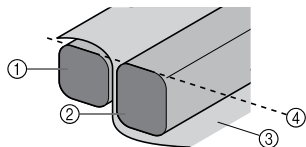

- ① 外枠
- ② 内枠
- ③ 布地の表面
- ④ 外枠と内枠の天面の高さは同等

- 5** ミシンに付属の針板ドライバーを使って、調節ねじをしっかりと締め付けます。

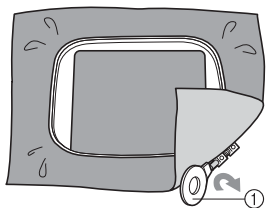

- ① 針板ドライバー



お知らせ

- 布地の厚みによっては、針板ドライバーでは調節ねじが締めにくい場合があります。その場合は、お手持ちのドライバーを使って締め付けてください。
- きれいに布地をキルト枠に張るには、枠張り台を使うことをおすすめします。

キルト枠のセットの仕方

キルト枠に布地を張ったら、ミシンに枠を取り付けます。



お願い

- キルト枠を取り付ける際は、台枠B（明るい灰色のカバー付）を取り付けてください。

- 1** ミシンに台枠B（明るい灰色のカバー付）を取り付けます。台枠の取り付け方の詳しい手順については、ミシンの取扱説明書をご覧ください。

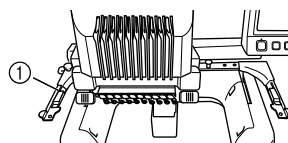

- ① 台枠B（明るい灰色のカバー付）

- 2** 台枠の2本のつまみボルトをゆるめます。つまみボルトがきつすぎるときは、付属の針板ドライバーを使用してください。

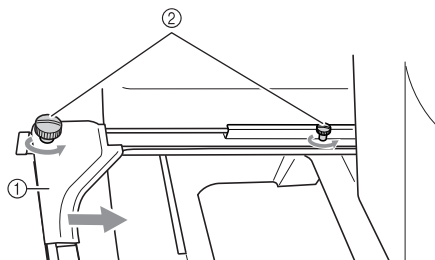

- ① 左アーム
- ② つまみボルト

▶ 台枠の左アームの位置を調整できるようになります。

- つまみボルトは、2～3回、回してゆるめるだけで、外さないでください。

③ 左アームの位置を調整し、セットするキルト枠のマークを右のネジに合わせ、つまみボルトを締めます。

ここでは、③のマークを合わせます。

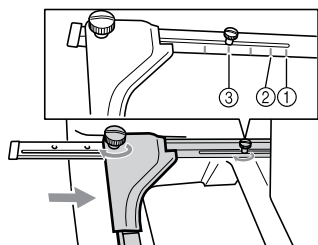

- ① ジャンボ枠のマーク 360 mm × 360 mm
- ② ボーダー枠のマーク 100 mm × 300 mm
- ③ キルト枠のマーク 200 mm × 200 mm



お願い

- 付属の針板ドライバーで、2本つまみボルトをしっかりと締め付けてください。つまみボルトが締まっていないと、ミシンが誤った枠のサイズを認識します。

④ キルト枠を水平に持って、キルト枠の取付部を左右同時に台枠の受金具に合わせ、挟み込ませます。

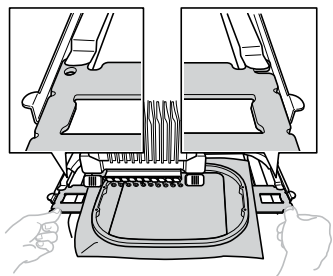

- キルト枠は内枠面を上に入します。



お願い

- ミシンにテーブルが正しく取り付けられていることを確認してください。

⑤ そのまま奥へキルト枠を押し込みます。

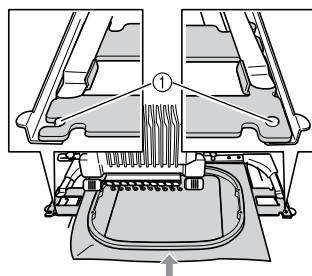

- ① 左右のアームのピンが、キルト枠の取付部の穴に入っていることを確認してください

■ 大きな布地や重い衣類に刺しゅうする場合

大きな布地や重い衣類をぬうときは、クリップでキルト枠に留めるなどして、枠から布端が垂れ下がり刺しゅう中に絡まることがないようにしてください。

また、使用しない針棒の押えが模様まわりの布地にひかかり、刺しゅうを中断させる場合もあります。その場合、針棒3番～7番を使用するか、キルト枠の中央付近で刺しゅうしてください。

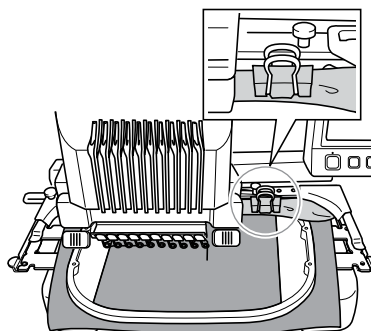

お願い

- 布地が垂れ下がった状態でぬうと、キルト枠の動きが悪くなり、模様くずれの原因となります。

English
German
French
Dutch
Italian
Spanish
Portuguese-BR
Russian
Japanese

111-001
XE8476-001
Printed in Taiwan